

MART

2026

# FİYAT LİSTESİ

**METE**<sup>®</sup>  
powerful connections

[www.mete-enerji.com.tr](http://www.mete-enerji.com.tr)





## FİRMA PROFİLİ



Mete Enerji A.Ş. sanayinin değişik alanlarında kullanılan konnektörlerin ve elektromekanik ürünlerin imalatı için 2001 yılında İzmir Atatürk Organize Sanayi Bölgesinde kurulmuştur. Elektrik sektöründe geçen 1980 yılından günümüze dayanan tecrübenin getirdiği birikim ve sanayide aranan en önemli kriterin kaliteli ürün ve hizmet olduğu bilincinden hareketle Mete Enerji kadrosu

müşteri beklentilerini maksimum düzeyde karşılayabilen ürünleri başarıyla üretmektedir.

Tüm tasarımları CAD - CAM - CAE destekli olarak gerçekleştirilen ve en son teknolojiye sahip tezgahlarda imal edilen ürünlerimiz müşterilerimizin kullanımına, yurtiçi ve yurtdışı pazarların şart koştuğu ve ulusal ve uluslararası



standartlara uygunluđu akredite kuruluřlar tarafından test edilip onaylanmış kalite sertifikaları eřliđinde sunulmaktadır. Gerek Túrkiye geneline her geen gún daha yaygın bir hale gelen satıř ve pazarlama ađı gerekse; yurtdıřındaki bۆlgesel bayilik sistemiyle faaliyet gۆsterdiđi her yerde kendi markası altında ۆretilen tۆm ۆrűn gamıyla bir pazar lideri olmayı hedefleyen Mete Enerji; bugűn, 2001 yılında tekrar giriř yaptığı yurtii elektrik malzemeleri sektۆrűnde gűvenilir bir marka haline gelmenin ve 2004 yılında bařlattığı ihracat hamlesini geen kısa sۆre iinde 40 dan fazla ۆlkeyi iine alan bir portfۆy haline getirme bařarisının haklı mutluluđunu yařamaktadır.

Teknoloji, yeni ۆrűnler ve kalifiye kadrolara sۆrekli yatırımlar yapan, bilgisayar kontrollű makine parkını sۆrekli geliřtirerek mۆřterilerine ađın isteklerine; uygun, esnek ۆzűmler sunmayı amalayan Mete Enerji, ARGE bۆlűmű tarafından geliřtirilen ۆrűnlerini yurtii ve yurtdıřı pazarlara sunabilmek, kalite ve hizmet anlayıřından ۆdűn vermeden faaliyetlerini geliřtirmek ve mۆřteri memnuniyetinin devamını sađlamak iin alıřmalarına aralıksız devam etmektedir.

ۆrűn serimizin dűnya devleriyle rekabet edebilecek řekilde geliřtirilmesi ve Mete Enerji isminin bir dűnya markası haline getirilmesi her zaman ana hedefimizdir.









# İÇİNDEKİLER

01

KAUÇUK FİŞLER VE PRİZLER

**METE SOLID**  
kauçuk fiş ve prizler

09

ÇOK KONTAKLI FİŞLER VE PRİZLER

**METE CON**  
endüstriyel tip çok kontaklı fiş ve prizler

54

CEE NORM FİŞ VE PRİZLER

**METE CEE**  
endüstriyel cee norm fiş ve prizler

91

KABLO BAĞLARI

**METE KABLO BAĞLARI**

98

NEMLİYER ANAHTARLAR VE PRİZLER

**METE AQUA**  
nemliyer anahtar - prizler

100

YÜKSEK AKIM FİŞ VE PRİZLER

PROCONNECT

104

TEK KUTUP FİŞ VE PRİZLER

TEK KUTUP FİŞ & PRİZLER

108

KOMBİNASYON SEÇENEKLERİ

**METE COMBINATION**  
kombinasyon seçenekleri

118

TERMOPLASTİK BUATLAR

**METE BOX**  
termoplastik buatlar

124

ALÜMİNYUM BUATLAR

**METE BOX**  
alüminyum buatlar

126

ATEX ALÜMİNYUM BUATLAR

**METE BOX**  
alüminyum buatlar

130

AKSESUARLAR

AKSESUARLAR

# IP Koruma Sınıfı

IP derecelendirmesi iki sayıdan oluşur. İlk sayı katı cisimlere karşı koruma, ikinci sayı ise sıvılara karşı koruma derecesini ifade eder.

## 1. Rakam - Katı

Katı Cisimlere Karşı Koruma Derecesi

	Korumasız	<b>0</b>
	50 mm'den Büyük Katı Cisimlere Karşı Korumalı	<b>1</b>
	12,5 mm'den Büyük Katı Cisimlere Karşı Korumalı	<b>2</b>
	2,5 mm'den Büyük Katı Cisimlere Karşı Korumalı	<b>3</b>
	1 mm'den Büyük Katı Cisimlere Karşı Korumalı	<b>4</b>
	Toza Karşı Korumalı	<b>5</b>
	Toz Geçirmez	<b>6</b>

## 2. Rakam - Sıvı

Suya Karşı Koruma Derecesi

	Korumasız	<b>0</b>
	Damlayan Suya Karşı Korumalı	<b>1</b>
	15 Derece Açıyla Suya Karşı Korumalı	<b>2</b>
	60 Derece Açıyla Suya Karşı Korumalı	<b>3</b>
	Sıçrayan Suya Karşı Korumalı	<b>4</b>
	Su Püskürtmesine Karşı Korumalı	<b>5</b>
	Şiddetli Su Püskürtmesine Karşı Korumalı	<b>6</b>
	Suya Daldırmanın Etkilerine Karşı Korumalı	<b>7</b>
	Su Altında Bırakılmaya Karşı Korumalı	<b>8</b>

### ÖRNEK

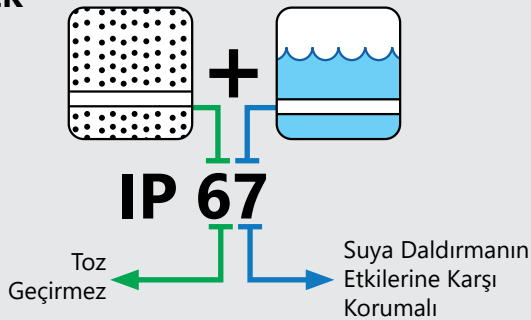



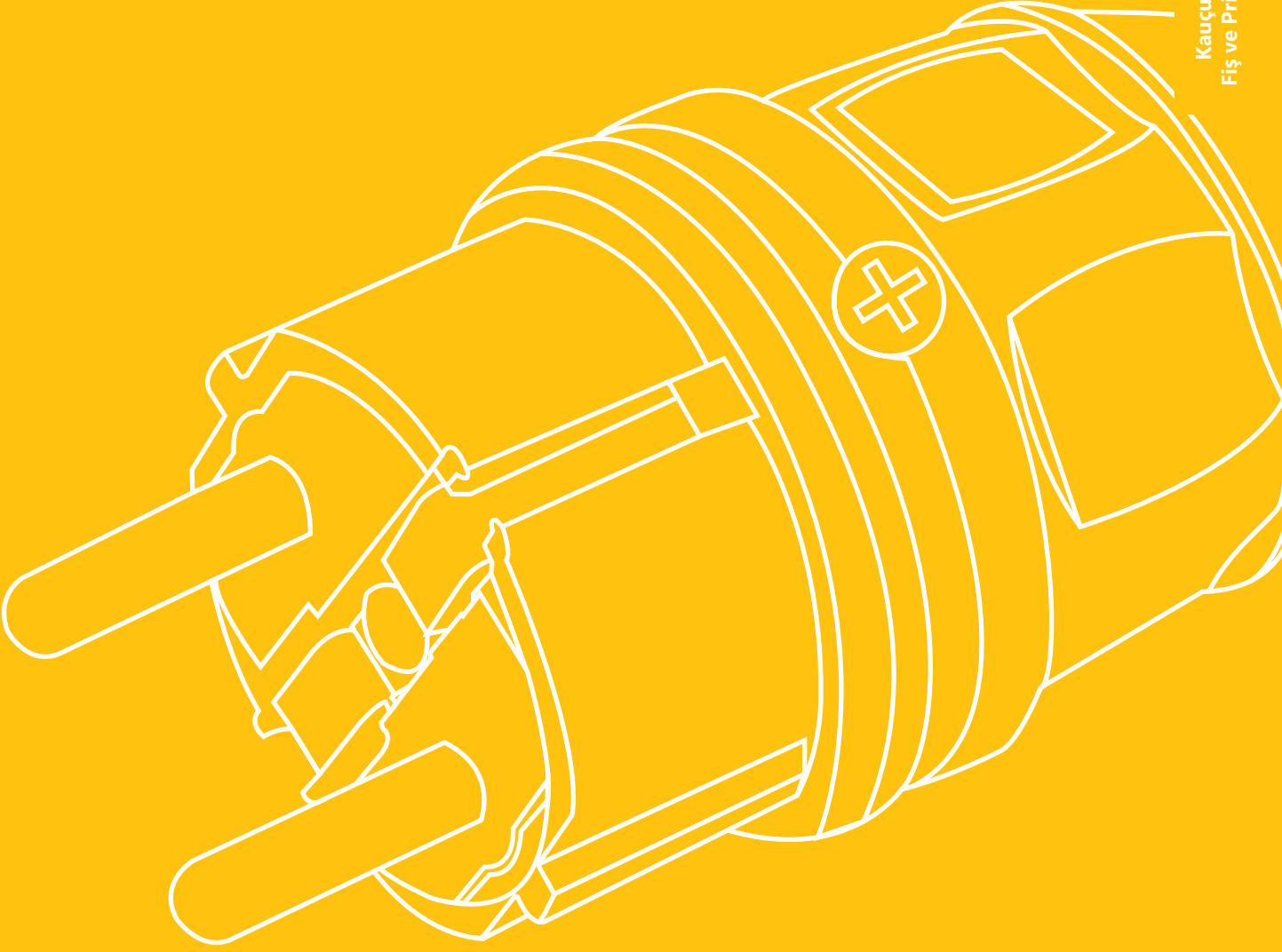

**METE<sup>®</sup>SOLID<sup>®</sup>**  
kauçuk fiş ve prizler

## İçindekiler

Ürün	Sayfa No
1x16A 220-240V Kauçuk Fiş ve Prizler	<b>03</b>
1x16A 220-240V Pano Prizler	<b>04</b>
1x16A 220-240V Makine Prizler	<b>04</b>
1x16A 220-240V El Lambaları	<b>04</b>
1x16A 220-240V IP 68 Fiş ve Prizler	<b>05</b>
3x16A / 3x25A / 3x32A 380-415V Kauçuk Fiş ve Prizler	<b>07</b>





## 1x16A 220-240V KAUÇUK FİŞ VE PRİZLER

Ürün Kodu	Tip	Koruma Sınıfı	Kutu Adeti	Birim Fiyatı ₺
404001	1x16A. Düz Fiş	IP44	50	110,00
404002	1x16A. Düz Fiş UPS	IP44	50	132,00
404003	1x16A. Eğik Fiş	IP44	30	145,00
404004	1x16A. Eğik Fiş UPS	IP44	30	152,00
404005	1x16A. 2'li Grup Priz	IP44	10	351,00
404006	1x16A. 2'li UPS Grup Priz	IP44	10	386,00
404007	1x16A. 4'lü Grup Priz	IP44	6	465,00
404008	1x16A. 4'lü UPS Grup Priz	IP44	6	511,00
404009	1x16A. Eğik Duvar Prizi	IP44	8	218,00
404010	1x16A. Uzatma Prizi	IP44	20	157,00
404011	1x16A. Uzatma Prizi UPS Kilitsiz	IP44	20	174,00
404029	1x16A. Kapaksız Uzatma Prizi	IP20	20	135,00
404012	1x16A. Duvar Prizi	IP44	20	194,00
404013	1x16A. Duvar Prizi UPS	IP44	20	213,00
404014	1x16A. 3'lü Grup Priz	IP44	10	364,00
404015	1x16A. 3'lü Grup Priz UPS	IP44	10	401,00



404029



404001



404009



404005



404014



404007

### 1x16A 220-240V PANO PRİZLER

Ürün Kodu	Tip	Koruma Sınıfı	Kutu Adeti	Birim Fiyatı ₺
404016ST06	Pano Prizi (Üst Yan Giriş)	IP44	40	115,00
404016SB06	Pano Prizi (Alt Yan Giriş)	IP44	40	115,00
404018ST06	Pano Prizi (Üst Arka Giriş)	IP44	40	115,00
404018SB06	Pano Prizi (Alt Yan Giriş)	IP44	40	115,00
404030ST06	Pano Prizi (Üst Yan Giriş Contalı Kapak)	IP54	40	161,00
404030SB06	Pano Prizi (Alt Yan Giriş Contalı Kapak)	IP54	40	161,00
404066ST06	Pano Prizi (Çocuk Korumalı Üst Yan Giriş)	IP44	40	146,00
404066SB06	Pano Prizi (Çocuk Korumalı Alt Yan Giriş)	IP44	40	146,00
404067ST06	Pano Prizi (Çocuk Korumalı Üst Yan Giriş Contalı Kapak)	IP54	40	157,00
404067SB06	Pano Prizi (Çocuk Korumalı Alt Yan Giriş Contalı Kapak)	IP54	40	157,00
40401706	Pano Prizi UPS (Üst Yan Giriş)	IP44	40	159,00
40401906	Pano Prizi UPS (Arka Giriş)	IP44	40	159,00
40403206	Pano Prizi UPS (Üst Yan Giriş Contalı Kapak)	IP54	40	181,00
40403306	Pano Prizi UPS (Arka Giriş Contalı Kapak)	IP54	40	181,00
40402506	Pano Prizi Yaylı (Arka Giriş)	IP44	40	178,00
40403506	Pano Prizi Yaylı (Arka Giriş Contalı Kapak)	IP54	40	192,00
40403706	Pano Prizi + Kasa (Ray Montaj Elemanı)	IP44	20	278,00



□ Kod numaralarının sonları 04 olan ürünler SİYAH, 05 olan ürünler GRİ, 06 olan ürünler MAVİ rengi belirtmektedir.

### 1x16A 220-240V MAKİNE PRİZLERİ

Ürün Kodu	Tip	Koruma Sınıfı	Kutu Adeti	Birim Fiyatı ₺
40402005	Makine Prizi (Yan Giriş)	IP44	20	167,00
40404005	Makine Prizi (Yan Giriş Contalı Kapak)	IP54	20	181,00
40402105	Makine Prizi UPS (Yan Giriş)	IP44	20	218,00
40404205	Makine Prizi UPS (Yan Giriş Contalı Kapak)	IP54	20	231,00
40402605	Makine Prizi Yaylı (Arka Giriş)	IP44	20	192,00
40404605	Makine Prizi Yaylı (Arka Giriş Contalı Kapak)	IP54	20	214,00



### 1x16A 220-240V EL LAMBALARI

Ürün Kodu	Tip	Koruma Sınıfı	Kutu Adeti	Birim Fiyatı ₺
40405004	El Lambası	IP20	4	619,00
40405104	El Lambası (Anahtarlı)	IP20	4	681,00
40405504	El Lambası (2x1,5 mm TTR Kablolu 10 m.)	IP20	1	1.206,00
40406004	El Lambası (Anahtarlı 2x1,5 mm TTR Kablolu 10 m )	IP20	1	1.269,00



# Fiş ve Prizler IP66/68

## FIŞ / KONNEKTÖR

• IP66/68 - 2 bar basınç 2 saate kadar su geçirmezlik özelliği

◆ Zorlu Koşullar için • Kapaklı / Kapaksız Seçenekler



Alman Tipi

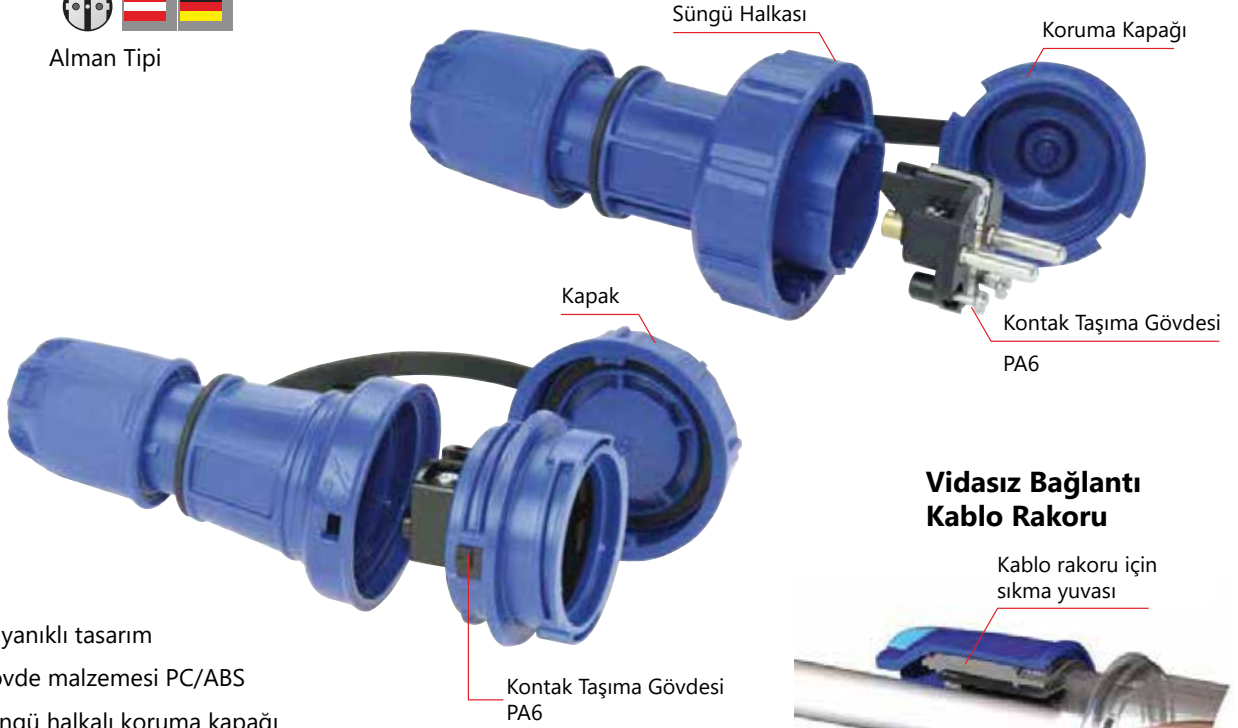

- Dayanıklı tasarım
- Gövde malzemesi PC/ABS
- Süngü halkalı koruma kapağı
- Kontak taşıma gövdesi PA6, Kızaran tel testi 850°C
- Vida Tipi +/- (Typ H, Boy 2)
- Nikel kaplı bağlantı vidası
- Elastik kapak tutucu
- Paslanmaz V2A kalite montaj vidaları
- Çift topraklama sistemi (fiş)
- Geniş açı ile kullanılan koruma kapağı (~160°C)
- Renk opsiyonları
- ■ Mavi (sim. RAL5005)

## Vidasız Bağlantı Kablo Rakoru



## PANO PRİZİ

Nikel Kaplama,  
Vida Bağlantılı,  
Arka Girişli

Conta



## 1x16 A 220 V IP66-IP68 220-240 V FIŞ VE PRİZLER

Ürün Kodu	Tip	Koruma Sınıfı	Kutu Adeti	Birim Fiyatı ₺
407203518b	Makine Prizi	IP66 / IP68	10	Fiyat Sorunuz
40720251b	Uzatma Prizi	IP66 / IP68	10	Fiyat Sorunuz
40720051b	Düz Fiş	IP66 / IP68	10	Fiyat Sorunuz
T13960	1x16A Pano Prizi	IP66/IP68	10	463,30



407203518b



40720251b



40720051b



T13960





### 3x16 A (3P+E) 380-415 V KAUÇUK FİŞ VE PRİZLER

Ürün Kodu	Tip	Koruma Sınıfı	Kutu Adeti	Birim Fiyatı ₺
401001Z	Düz Fiş	IP44	15	326,00
401020Z	Uzatma Prizi	IP44	12	416,00
401030Z	Duvar Prizi	IP44	6	474,00
401040Z	Makine Prizi	IP44	12	302,00



### 3x25 A (3P+E) 380-415 V KAUÇUK FİŞ VE PRİZLER

Ürün Kodu	Tip	Koruma Sınıfı	Kutu Adeti	Birim Fiyatı ₺
401003	Düz Fiş	IP44	15	176,00
401022	Uzatma Prizi	IP44	12	271,00
401032	Duvar Prizi	IP44	12	339,00
401042	Makine Prizi	IP44	12	212,00
401050	2'li Grup Priz (3x25A.1 Adet / 1x16A. 1 Adet)	IP44	4	621,00
401051	3'lü Grup Priz (3x25A. 2 Adet / 1x16A. 1 Adet)	IP44	4	816,00
401052	3'lü Grup Priz (3x25A. 3 Adet)	IP44	4	882,00
401053	2'li Grup Priz (3x25A. 2 Adet)	IP44	4	632,00
401054	3'lü Grup Priz (3x25A. 1 Adet / 1x16A. 2 Adet)	IP44	4	807,00

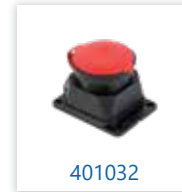

### 3x32 A (3P+E) 380-415 V KAUÇUK FİŞ VE PRİZLER

Ürün Kodu	Tip	Koruma Sınıfı	Kutu Adeti	Birim Fiyatı ₺
401002Z	Düz Fiş	IP44	12	467,00
401021Z	Uzatma Prizi	IP44	12	470,00
401031Z	Duvar Prizi	IP44	6	692,00
401041Z	Makine Prizi	IP44	12	340,00

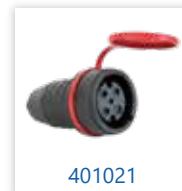





[www.mete-enerji.com.tr](http://www.mete-enerji.com.tr)

**METECON**  
heavy duty connectors

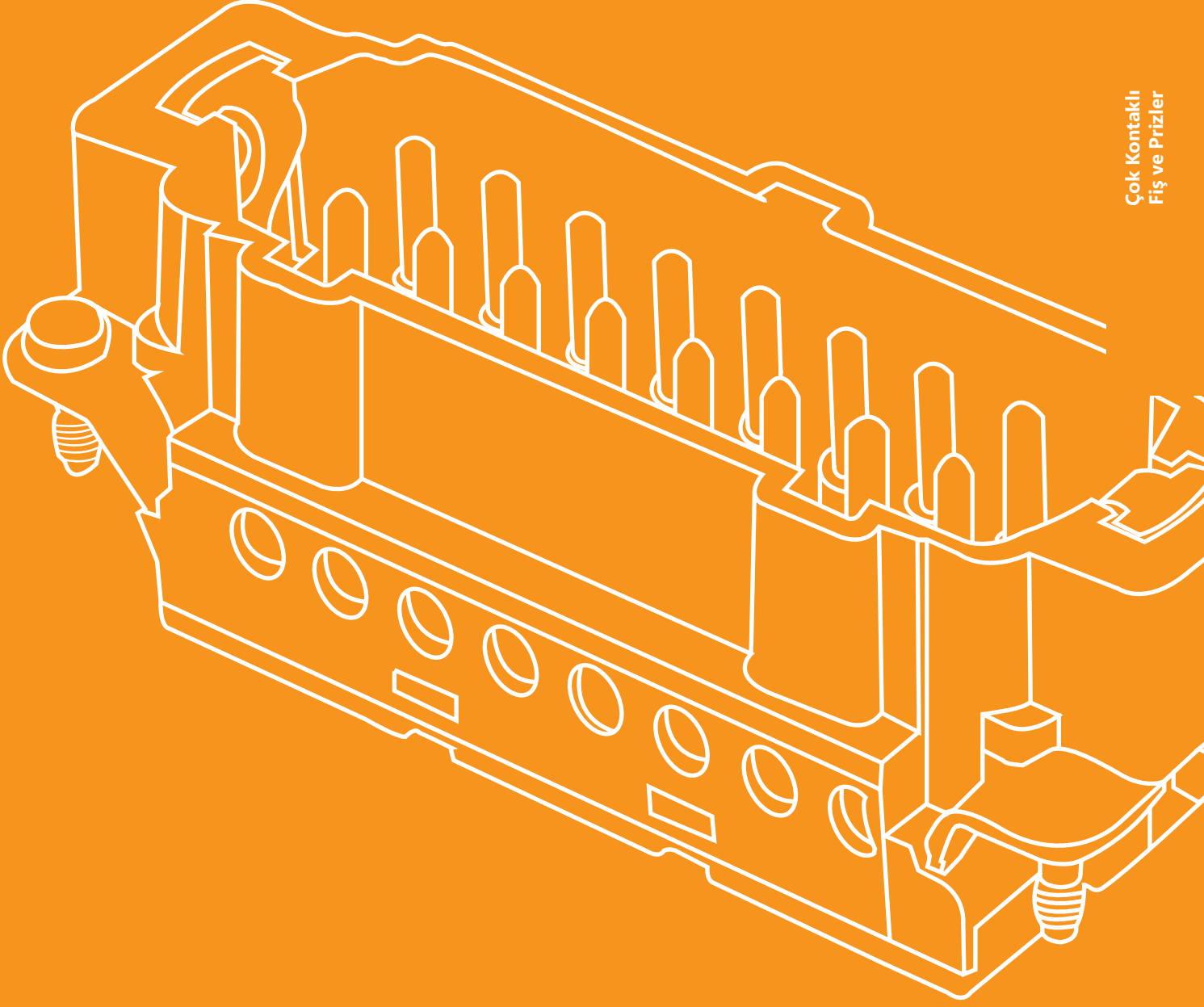

**METE CON**<sup>®</sup>  
endüstriyel tip çok kontaklı fiş ve prizler

## İçindekiler

### Vidalı - Yaylı Ürünler

Ürün	Sayfa No
3x10 A (2P+E) 220-240V ALÜMİNYUM GÖVDE MONTAJLI ÜRÜNLER	14
3x10 A (2P+E) 220-240V ALÜMİNYUM GÖVDE DEMONTE ÜRÜNLER	14
3x10 A (2P+E) 220-240V PLASTİK GÖVDE MONTAJLI ÜRÜNLER	15
3x10 A (2P+E) 220-240V PLASTİK GÖVDE DEMONTE ÜRÜNLER	15
4x10 A (3P+E) 220-240V ALÜMİNYUM GÖVDE MONTAJLI ÜRÜNLER	16
4x10 A (3P+E) 220-240V ALÜMİNYUM GÖVDE DEMONTE ÜRÜNLER	16
4x10 A (3P+E) 220-240V PLASTİK GÖVDE MONTAJLI ÜRÜNLER	17
4x10 A (3P+E) 220-240V PLASTİK GÖVDE DEMONTE ÜRÜNLER	17
5x10 A (4P+E) 220-240V ALÜMİNYUM GÖVDE MONTAJLI ÜRÜNLER	18
5x10 A (4P+E) 220-240V ALÜMİNYUM GÖVDE DEMONTE ÜRÜNLER	18
5x10 A (4P+E) 220-240V PLASTİK GÖVDE MONTAJLI ÜRÜNLER	19
5x10 A (4P+E) 220-240V PLASTİK GÖVDE DEMONTE ÜRÜNLER	19
6x16 A (6P+E) 500V ALÜMİNYUM GÖVDE MONTAJLI ÜRÜNLER	20
6x16 A (6P+E) 500V ALÜMİNYUM GÖVDE DEMONTE ÜRÜNLER	21
10x16 A (10P+E) 500V ALÜMİNYUM GÖVDE MONTAJLI ÜRÜNLER	22
10x16 A (10P+E) 500V ALÜMİNYUM GÖVDE DEMONTE ÜRÜNLER	23
16x16 A (16P+E) 500V ALÜMİNYUM GÖVDE MONTAJLI ÜRÜNLER	24
16x16 A (16P+E) 500V ALÜMİNYUM GÖVDE DEMONTE ÜRÜNLER	25
24x16 A (24P+E) 500V ALÜMİNYUM GÖVDE MONTAJLI ÜRÜNLER	26
24x16 A (24P+E) 500V ALÜMİNYUM GÖVDE DEMONTE ÜRÜNLER	27
32x16 A (32P+E) 500V ALÜMİNYUM GÖVDE MONTAJLI ÜRÜNLER	28
32x16 A (32P+E) 500V ALÜMİNYUM GÖVDE DEMONTE ÜRÜNLER	28
48x16 A (48P+E) 500V ALÜMİNYUM GÖVDE MONTAJLI ÜRÜNLER	29
48x16 A (48P+E) 500V ALÜMİNYUM GÖVDE DEMONTE ÜRÜNLER	29
6x35 A (6P+E) 400-690V ALÜMİNYUM GÖVDE MONTAJLI ÜRÜNLER	30
6x35 A (6P+E) 400-690V ALÜMİNYUM GÖVDE DEMONTE ÜRÜNLER	31
12x35 A (12P+E) 400-690V ALÜMİNYUM GÖVDE MONTAJLI ÜRÜNLER	32
12x35 A (12P+E) 400-690V ALÜMİNYUM GÖVDE DEMONTE ÜRÜNLER	32
4x80 A (4P+E) 400-690V ALÜMİNYUM GÖVDE MONTAJLI ÜRÜNLER	33
4x80 A (4P+E) 400-690V ALÜMİNYUM GÖVDE DEMONTE ÜRÜNLER	34
4x80 A + 2x16 A (4P+2P+E) 400-690V ALÜMİNYUM GÖVDE MONTAJLI ÜRÜNLER	35
4x80 A + 2x16 A (4P+2P+E) 400-690V ALÜMİNYUM GÖVDE DEMONTE ÜRÜNLER	36
4x80 A + 8x16 A (4P+8P+E) 400-690V ALÜMİNYUM GÖVDE DEMONTE ÜRÜNLER	37
PLASTİK GÖVDE ÇOK KONTAKLI ÜRÜNLER	38-39
İNCE ÇOK KONTAKLI ÜRÜNLER	40-41

### Krimp Ürünler

250V 10A CRIMP KONTAK FIŞ PRİZ ÇEKİRDEKLER	42-43
500V 16A CRIMP KONTAK FIŞ PRİZ ÇEKİRDEKLER	43-45
250V 10A CRIMP KONTAK ÇEŞİTLERİ	46
500V 16A CRIMP KONTAK ÇEŞİTLERİ	46
CRIMP VE ÇOK KONTAKLI AKSESUARLAR	47



## METECON: Bağlantı Teknolojileri

### Bağlantı Teknolojileri : Vidalı

Bu yöntem, elektrik konektörlerinde en sık kullanılan bağlantı şeklidir. Vidalı bağlantı EN 61984 /VDE 0627'ye uygun olarak tasarlanmıştır.

#### Vida teknolojisinin özellikleri:

- Montaj işleminde kolaylık.
- Özel alet gerekli değildir.
- Bu bağlantı, geniş uygulama alanlarında kullanım sağlayan yüksek kaliteye sahiptir.
- Yeniden kablolama, bu teknolojiye önemli bir avantajdır.

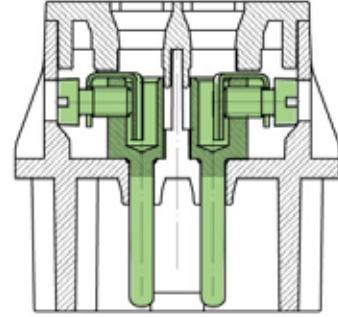

Vidalı Bağlantı

### Bağlantı Teknolojileri : Yaylı

Bu yöntem, son yıllarda bağlantı teknolojilerinde kullanımı yaygınlaşmıştır. Yaylı bağlantısı EN 61984 /VDE 0627'ye uygun olarak tasarlanmıştır.

#### Yay teknolojisinin özellikleri:

- Bu bağlantı özel bir alet olmadan gerçekleştirilebilir.
- Titreşime dayanıklı bağlantı gerekliliklerini destekler.
- Yeniden kablolama, bu teknolojiye önemli bir avantajdır.

#### Montaj Adımlar:

1. Kabloyu belirtilen ölçüde soyulur , Terminalin yay bölümüne tornavidayı sokarak bastırılır (Düz Tornavida).
2. Tornavidayı tutun ve kabloyu hazırlayın.
3. Kabloyu kablo bölümüne sokun.
4. Bağlantıyı desteklemek için tornavidayı çıkarın.

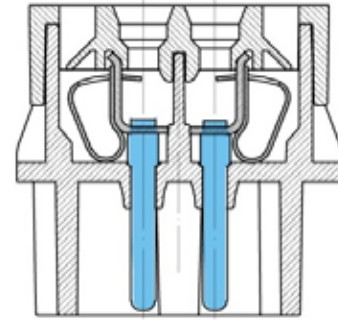

Yaylı Bağlantı

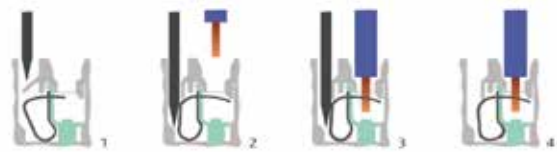

### Bağlantı Teknolojileri : Krimp

Bu yöntem, bağlantı teknolojilerde en güvenilir yöntemidir, kabloların konektörleri temas etmesi açısından en yüksek iletkenlik kalitesine sahiptir. Krimp bağlantı EN 61984 /VDE 0627'ye uygundur.

Krimp bağlantılarda, kalıcı bağlantıyı garanti etmek için uygun sıkma aleti ile uygulama yapılmalıdır.

Not: bu teknolojiye kablo kesimine göre uygun krimpkontakt seçimi yapılmalıdır.

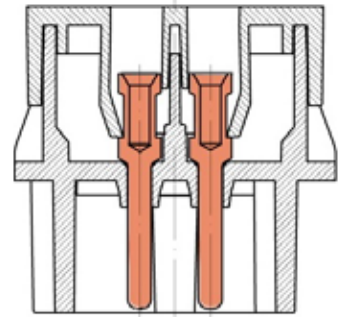

Krimp Bağlantı

#### Krimp teknolojisinin özellikleri:

- Diğer teknolojilerle karşılaştırıldığında yüksek kaliteli bağlantı.
- Konektörleri kullanmanın tekrarlanabilirliği.
- Kompakt özelliği daha fazla temas yoğunluğu sağlar.
- Uzun ömürlü bağlantı.

## TİP A Makine Gövde Montaj Ölçüleri

### 10x16A İnce Çoklu

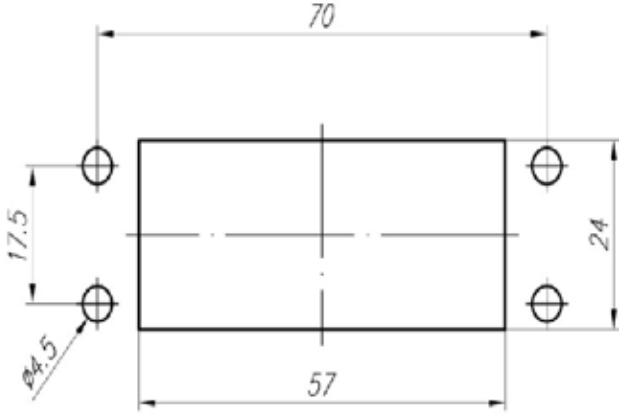

### 16x16A İnce Çoklu

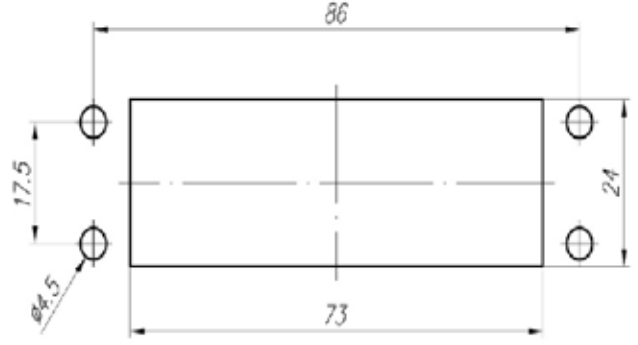

### 3-4-5x10A

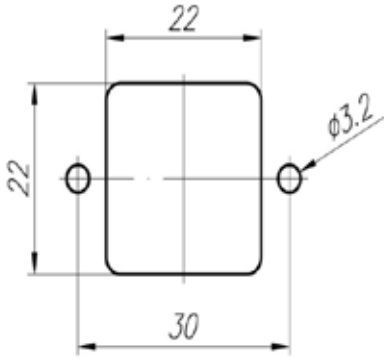

### 32x16A İnce Çoklu

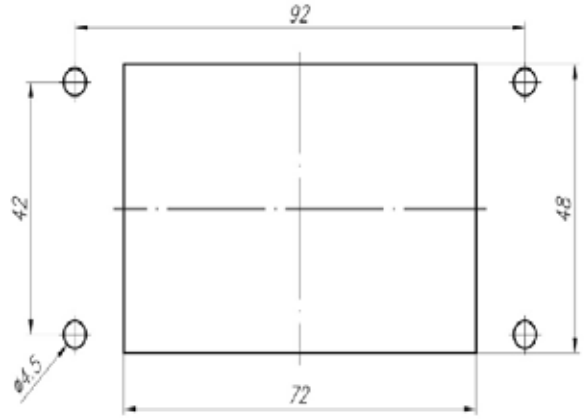

## TİP A Makine Gövde Montaj Ölçüleri

### 6x16

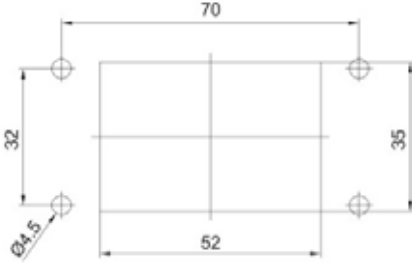

### 10x16

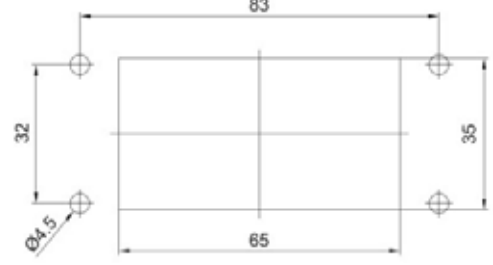

### 16x16 - 6x35 - 4x80 - 4+280/16

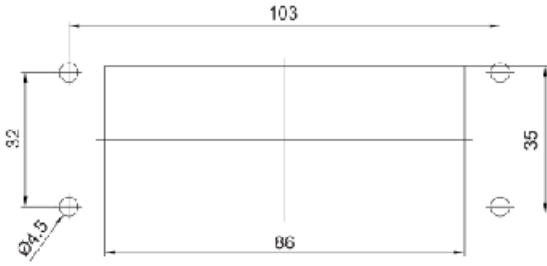

### 24x16

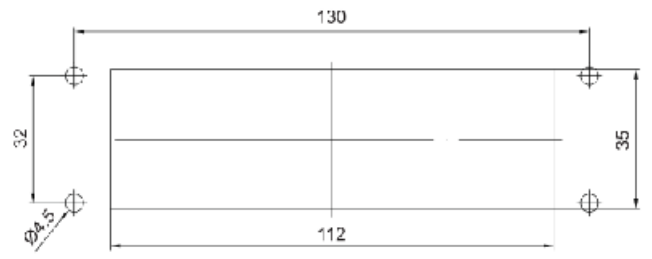

### 32x16 / 12x35

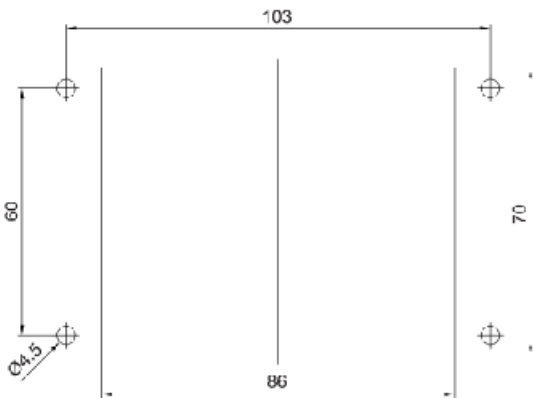

### 48x16

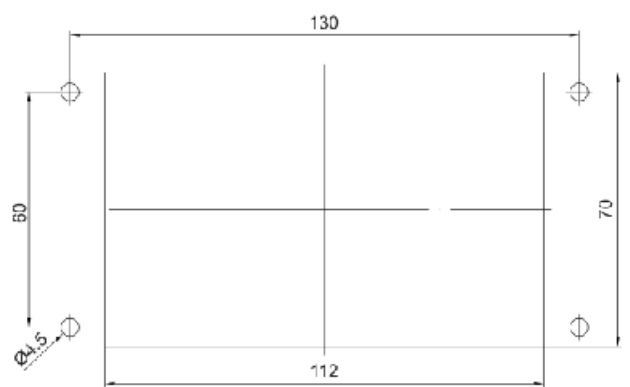



### 3x10 A (2P+E) 220-240V ALÜMİNYUM GÖVDE MONTAJLI ÜRÜNLER

A Serisi

Ürün Kodu	Tip	Koruma Sınıfı	Kutu Adeti	Birim Fiyatı ₺
403250	3x10A. Çoklu Uzatma Fişi	IP65	50	362,30
403252S	3x10A. Çoklu Uzatma Prizi	IP65	50	396,90
403251	3x10A. Çoklu Eğik Fiş	IP65	50	450,50
403253S	3x10A. Çoklu Makine Prizi	IP65	50	375,90
403254S	3x10A. Çoklu Eğik Makine Prizi	IP65	50	403,20
403255S	3x10A. Çoklu Eğik Makine Prizi Geçişli	IP65	50	410,60
403248	3x10A. Çoklu Uzatma Fişi (Arka Girişli)	IP65	50	362,30
403249S	3x10A. Çoklu Uzatma Prizi (Arka Girişli)	IP65	50	396,90
403259	3x10A. Çoklu Eğik Fiş (Arka Girişli)	IP65	50	450,50
403258S	3x10A. Çoklu Makine Prizi (Arka Girişli)	IP65	50	375,90
403257S	3x10A. Çoklu Eğik Makine Prizi (Arka Girişli)	IP65	50	403,20
403256S	3x10A. Çoklu Eğik Makine Prizi Geçişli (Arka Girişli)	IP65	50	410,60



### 3x10 A (2P+E) 220-240V ALÜMİNYUM GÖVDE DEMONTE ÜRÜNLER

A Serisi

Ürün Kodu	Tip	Koruma Sınıfı	Kutu Adeti	Birim Fiyatı ₺
29017	3x10A. Çoklu Uzatma Fiş Gövde Montajlı	-	100	153,30
29019	3x10A. Çoklu Eğik Fiş Gövde Gri Montajlı	-	100	241,50
29015S	3x10A. Çoklu Uzatma Priz Gövde Metal Mandal Montajlı	-	100	174,30
29070S	3x10A. Çoklu Uzatma Priz Gövde Montajlı Metal Mandallı H:57 Tip1 PG 11	-	100	180,60
290702S	3x10A. Çoklu Uzatma Priz Gövde Montajlı Metal Mandallı H:57 Tip2 PG 13,5	-	100	180,60
29071	3x10A. Çoklu Uzatma Fiş Gövde Montajlı H:60 Tip1 PG 11	-	100	159,60
290712	3x10A. Çoklu Uzatma Fiş Gövde Montajlı H:60 Tip2 PG 13,5	-	100	159,60
29013S	3x10A. Çoklu Makine Priz Gövde Metal Mandallı Montajlı	-	100	153,30
29014S	3x10A. Çoklu Eğik Makine Priz Gövde Metal Mandallı	-	100	180,60
29018S	3x10A. Çoklu Eğik Makine Gövde Geçişli Metal Mandallı	-	100	188,00
29007	3x10A. Çoklu Fiş Çekirdek Montajlı	-	200	209,00
29006	3x10A. Çoklu Priz Çekirdek Montajlı	-	200	222,60
29005	3x10A. Çoklu Fiş Çekirdek Montajlı (Arka Girişli)	-	200	209,00
29004	3x10A. Çoklu Priz Çekirdek Montajlı (Arka Girişli)	-	200	222,60
29640	5x10A. Çoklu Priz Koruma Kapak	-	250	78,80
29642	5x10A. Çoklu Fiş Koruma Kapak Mandallı	-	125	84,00
50103	PG 11 Plastik Kablo Rakoru	IP68	200	32,60



- Standart kablo girişi: PG11 - Açılabilen maksimum kablo girişi: PG13,5 - M20
- "Ürün kodlarının sonunda bulunan S harfi, metal mandal anlamına gelmektedir."

### 3x10 A (2P+E) 220-240V PLASTİK GÖVDE MONTAJLI ÜRÜNLER

A Serisi

Ürün Kodu	Tip	Koruma Sınıfı	Kutu Adeti	Birim Fiyatı ₺
403260	3x10A. Çoklu Termoplastik Uzatma Fişi	IP65	50	<b>285,60</b>
403262	3x10A. Çoklu Termoplastik Uzatma Prizi	IP65	50	<b>306,60</b>
403263	3x10A. Çoklu Termoplastik Makine Prizi	IP65	50	<b>295,10</b>
403264	3x10A. Çoklu Termoplastik Eğik Makine Prizi	IP65	50	<b>306,60</b>
403265	3x10A. Çoklu Termoplastik Uzatma Fişi (Arka Girişli)	IP65	50	<b>285,60</b>
403269	3x10A. Çoklu Termoplastik Uzatma Prizi (Arka Girişli)	IP65	50	<b>306,60</b>
403267	3x10A. Çoklu Termoplastik Makine Prizi (Arka Girişli)	IP65	50	<b>295,10</b>
403268	3x10A. Çoklu Termoplastik Eğik Makine Prizi (Arka Girişli)	IP65	50	<b>306,60</b>



403260



403262



403263



403264

### 3x10 A (2P+E) 220-240V PLASTİK GÖVDE DEMONTE ÜRÜNLER

Ürün Kodu	Tip	Koruma Sınıfı	Kutu Adeti	Birim Fiyatı ₺
29080	5x10A. Çoklu Plastik Uzatma Fiş Gövde Montajlı	-	100	<b>76,70</b>
29079	5x10A. Çoklu Plastik Uzatma Priz Gövde Montajlı	-	100	<b>84,00</b>
29075	5x10A. Çoklu Plastik Makine Priz Gövde Montajlı	-	100	<b>71,40</b>
29077	5x10A. Çoklu Plastik Eğik Makine Priz Gövde Montajlı	-	100	<b>84,00</b>
29007	3x10A. Çoklu Fiş Çekirdek Montajlı	-	200	<b>209,00</b>
29006	3x10A. Çoklu Priz Çekirdek Montajlı	-	200	<b>222,00</b>
29005	3x10A. Çoklu Fiş Çekirdek Montajlı (Arka Girişli)	-	200	<b>209,00</b>
29004	3x10A. Çoklu Priz Çekirdek Montajlı (Arka Girişli)	-	200	<b>222,60</b>
29640	5x10A. Çoklu Priz Koruma Kapak	-	250	<b>78,80</b>
29642	5x10A. Çoklu Fiş Koruma Kapak Mandallı	-	125	<b>84,00</b>
50103	PG 11 Plastik Kablo Rakoru	IP68	200	<b>32,60</b>



29080



29079



29075



29077



29640

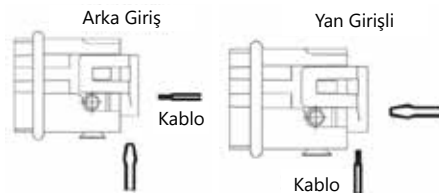

• Standart kablo girişi: PG11

### 4x10 A (3P+E) 220-240V ALÜMİNYUM GÖVDE MONTAJLI ÜRÜNLER

A Serisi

Ürün Kodu	Tip	Koruma Sınıfı	Kutu Adeti	Birim Fiyatı ₺
403005	4x10A. Çoklu Uzatma Fişi	IP65	50	362,30
403004S	4x10A. Çoklu Uzatma Prizi Metal Mandallı	IP65	50	396,90
403006	4x10A. Çoklu Eğik Fiş	IP65	50	450,50
403001S	4x10A. Çoklu Makine Prizi Metal Mandallı	IP65	50	375,90
403002S	4x10A. Çoklu Eğik Makine Prizi	IP65	50	403,20
403003S	4x10A. Çoklu Eğik Makine Prizi Geçişli Metal Mandallı	IP65	50	410,60
403270	4x10A. Çoklu Uzatma Fişi (Arka Girişli)	IP65	50	362,30
403272S	4x10A. Çoklu Uzatma Prizi (Arka Girişli)	IP65	50	396,90
403271	4x10A. Çoklu Eğik Fiş (Arka Girişli)	IP65	50	450,50
403273S	4x10A. Çoklu Makine Prizi (Arka Girişli)	IP65	50	375,90
403274S	4x10A. Çoklu Eğik Makine Prizi (Arka Girişli)	IP65	50	403,20
403275S	4x10A. Çoklu Eğik Makine Prizi Geçişli (Arka Girişli)	IP65	50	410,60



403005



403004S



403006



403001S



403002S



403003S

### 4x10 A (3P+E) 220-240V ALÜMİNYUM GÖVDE DEMONTE ÜRÜNLER

A Serisi

Ürün Kodu	Tip	Koruma Sınıfı	Kutu Adeti	Birim Fiyatı ₺
29017	5x10A. Çoklu Uzatma Fiş Gövde Montajlı	-	100	153,30
29019	5x10A. Çoklu Eğik Fiş Gövde Montajlı	-	100	241,50
29015S	5x10A. Çoklu Uzatma Prizi Gövde Metal Mandal Montajlı	-	100	174,30
29070S	5x10A. Çoklu Uzatma Prizi Gövde Montajlı Metal Mandallı H:57 Tip1 PG 11	-	100	180,60
290702S	5x10A. Çoklu Uzatma Prizi Gövde Montajlı Metal Mandallı H:57 Tip2 PG 13,5	-	100	180,60
29071	5x10A. Çoklu Uzatma Fiş Gövde Montajlı H:60 Tip1 PG 11	-	100	159,60
290712	5x10A. Çoklu Uzatma Fiş Gövde Montajlı H:60 Tip2 PG 13,5	-	100	159,60
29013S	5x10A. Çoklu Makine Prizi Gövde Metal Mandallı Montajlı	-	100	153,30
29014S	5x10A. Çoklu Eğik Makine Prizi Gövde Metal Mandallı	-	100	180,60
29018S	5x10A. Çoklu Eğik Makine Gövde Geçişli Metal Mandallı	-	100	188,00
29009	4x10A. Çoklu Fiş Çekirdek Montajlı	-	200	209,00
29008	4x10A. Çoklu Priz Çekirdek Montajlı	-	200	222,60
29003	4x10A. Çoklu Fiş Çekirdek Montajlı (Arka Girişli)	-	200	209,00
29002	4x10A. Çoklu Priz Çekirdek Montajlı (Arka Girişli)	-	200	222,60
29640	5x10A. Çoklu Priz Koruma Kapak	-	250	78,80
29642	5x10A. Çoklu Fiş Koruma Kapak Mandallı	-	125	84,00
50103	PG 11 Plastik Kablo Rakoru	IP68	200	32,60



29017



29015S



29013S



29014S



29009

• "Ürün kodlarının sonunda bulunan S harfi, metal mandal anlamına gelmektedir."

• Standart kablo girişi: PG11 - Açılabilen maksimum kablo girişi: PG13,5 - M20

www.mete-enerji.com.tr



4x10 A (3P+E) 220-240V PLASTİK GÖVDE MONTAJLI ÜRÜNLER				A Serisi
Ürün Kodu	Tip	Koruma Sınıfı	Kutu Adeti	Birim Fiyatı ₺
403073	4x10A. Çoklu Termoplastik Uzatma Fişi	IP65	50	<b>285,60</b>
403072	4x10A. Çoklu Termoplastik Uzatma Prizi	IP65	50	<b>306,60</b>
403070	4x10A. Çoklu Termoplastik Makine Prizi	IP65	50	<b>295,10</b>
403071	4x10A. Çoklu Termoplastik Eğik Makine Prizi	IP65	50	<b>306,60</b>
403276	4x10A. Çoklu Termoplastik Uzatma Fişi (Arka Girişli)	IP65	50	<b>285,60</b>
403277	4x10A. Çoklu Termoplastik Uzatma Prizi (Arka Girişli)	IP65	50	<b>306,60</b>
403278	4x10A. Çoklu Termoplastik Makine Prizi (Arka Girişli)	IP65	50	<b>295,10</b>
403279	4x10A. Çoklu Termoplastik Eğik Makine Prizi (Arka Girişli)	IP65	50	<b>306,60</b>



4x10 A (3P+E) 220-240V PLASTİK GÖVDE DEMONTE ÜRÜNLER				A Serisi
Ürün Kodu	Tip	Koruma Sınıfı	Kutu Adeti	Birim Fiyatı ₺
29080	5x10A. Çoklu Plastik Uzatma Fiş Gövde Montajlı	-	100	<b>76,70</b>
29079	5x10A. Çoklu Plastik Uzatma Prizi Gövde Montajlı	-	100	<b>84,00</b>
29075	5x10A. Çoklu Plastik Makine Prizi Gövde Montajlı	-	100	<b>71,40</b>
29077	5x10A. Çoklu Plastik Eğik Makine Prizi Gövde Montajlı	-	100	<b>84,00</b>
29009	4x10A. Çoklu Fiş Çekirdek Montajlı	-	200	<b>209,00</b>
29008	4x10A. Çoklu Priz Çekirdek Montajlı	-	200	<b>222,60</b>
29003	4x10A. Çoklu Fiş Çekirdek Montajlı (Arka Girişli)	-	200	<b>209,00</b>
29002	4x10A. Çoklu Priz Çekirdek Montajlı (Arka Girişli)	-	200	<b>222,60</b>
29640	5x10A. Çoklu Priz Koruma Kapak	-	250	<b>78,80</b>
29642	5x10A. Çoklu Fiş Koruma Kapak Mandallı	-	125	<b>84,00</b>
50103	PG 11 Plastik Kablo Rakoru	IP68	200	<b>32,60</b>

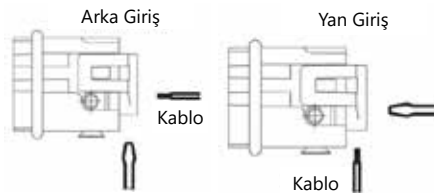

### 5x10 A (4P+E) 220-240V ALÜMİNYUM GÖVDE MONTAJLI ÜRÜNLER

A Serisi

Ürün Kodu	Tip	Koruma Sınıfı	Kutu Adeti	Birim Fiyatı ₺
403017	5x10A. Çoklu Uzatma Fişi	IP65	50	362,30
403015S	5x10A. Çoklu Uzatma Prizi Metal Mandallı	IP65	50	396,90
403018	5x10A. Çoklu Eğik Fiş	IP65	50	450,50
403010S	5x10A. Çoklu Makine Prizi Metal Mandallı	IP65	50	375,90
403012S	5x10A. Çoklu Makine Prizi Eğik Metal Mandallı	IP65	50	403,20
403013S	5x10A. Çoklu Makine Prizi Eğik Geçişli Metal Mandallı	IP65	50	410,60
403019	5x10A. Çoklu Uzatma Fişi (Arka Girişli)	IP65	50	362,30
403016S	5x10A. Çoklu Uzatma Prizi Metal Mandallı (Arka Girişli)	IP65	50	396,90
403014	5x10A. Çoklu Eğik Fiş (Arka Girişli)	IP65	50	450,50
403011S	5x10A. Çoklu Makine Prizi Metal Mandallı (Arka Girişli)	IP65	50	375,90
403009S	5x10A. Çoklu Makine Prizi Eğik Metal Mandallı (Arka Girişli)	IP65	50	403,20
403008S	5x10A. Çoklu Eğik Makine Prizi Geçişli Metal Mandallı (Arka Girişli)	IP65	50	410,60



### 5x10 A (4P+E) 220-240V ALÜMİNYUM GÖVDE DEMONTE ÜRÜNLER

A Serisi

Ürün Kodu	Tip	Koruma Sınıfı	Kutu Adeti	Birim Fiyatı ₺
29017	5x10A. Çoklu Uzatma Fiş Gövde Montajlı	-	100	153,30
29019	5x10A. Çoklu Eğik Fiş Gövde Montajlı	-	100	241,50
29015S	5x10A. Çoklu Uzatma Prizi Gövde Metal Mandal Montajlı	-	100	174,30
29070S	5x10A. Çoklu Uzatma Prizi Gövde Montajlı Metal Mandallı H:57 Tip1 PG 11	-	100	180,60
290702S	5x10A. Çoklu Uzatma Prizi Gövde Montajlı Metal Mandallı H:57 Tip2 PG 13,5	-	100	180,60
29071	5x10A. Çoklu Uzatma Fiş Gövde Montajlı H:60 Tip1 PG 11	-	100	159,60
290712	5x10A. Çoklu Uzatma Fiş Gövde Montajlı H:60 Tip2 PG 13,5	-	100	159,60
29013S	5x10A. Çoklu Makine Prizi Gövde Metal Mandallı Montajlı	-	100	153,30
29014S	5x10A. Çoklu Eğik Makine Prizi Gövde Metal Mandallı	-	100	180,60
29018S	5x10A. Çoklu Eğik Makine Gövde Geçişli Metal Mandallı	-	100	188,00
29011	5x10A. Çoklu Fiş Çekirdek Montajlı	-	200	209,00
29010	5x10A. Çoklu Priz Çekirdek Montajlı	-	200	222,60
29016	5x10A. Çoklu Fiş Çekirdek Montajlı (Arka Girişli)	-	200	209,00
29012	5x10A. Çoklu Priz Çekirdek Montajlı (Arka Girişli)	-	200	222,60
29640	5x10A. Çoklu Priz Koruma Kapak	-	250	78,80
29642	5x10A. Çoklu Fiş Koruma Kapak Mandallı	-	125	84,00
50103	PG 11 Plastik Kablo Rakoru	IP68	200	32,60

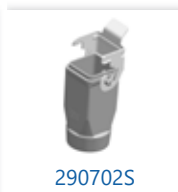

**5x10 A (4P+E) 220-240V PLASTİK GÖVDE MONTAJLI ÜRÜNLER** A Serisi

Ürün Kodu	Tip	Koruma Sınıfı	Kutu Adeti	Birim Fiyatı ₺
403080	5x10A. Çoklu Termoplastik Uzatma Fişi	IP65	50	<b>285,60</b>
403079	5x10A. Çoklu Termoplastik Uzatma Prizi	IP65	50	<b>306,60</b>
403075	5x10A. Çoklu Termoplastik Makine Prizi	IP65	50	<b>295,10</b>
403077	5x10A. Çoklu Termoplastik Eğik Makine Prizi	IP65	50	<b>306,60</b>
403074	5x10A. Çoklu Termoplastik Uzatma Fişi (Arka Girişli)	IP65	50	<b>285,60</b>
403078	5x10A. Çoklu Termoplastik Uzatma Prizi (Arka Girişli)	IP65	50	<b>306,60</b>
403076	5x10A. Çoklu Termoplastik Makine Prizi (Arka Girişli)	IP65	50	<b>295,10</b>
403069	5x10A. Çoklu Termoplastik Eğik Makine Prizi (Arka Girişli)	IP65	50	<b>306,60</b>



**5x10 A (4P+E) 220-240V PLASTİK GÖVDE DEMONTE ÜRÜNLER** A Serisi

Ürün Kodu	Tip	Koruma Sınıfı	Kutu Adeti	Birim Fiyatı ₺
29080	5x10A. Çoklu Plastik Uzatma Fişi Gövde Montajlı	-	100	<b>76,70</b>
29079	5x10A. Çoklu Plastik Uzatma Prizi Gövde Montajlı	-	100	<b>84,00</b>
29075	5x10A. Çoklu Plastik Makine Prizi Gövde Montajlı	-	100	<b>71,40</b>
29077	5x10A. Çoklu Plastik Eğik Makine Prizi Gövde Montajlı	-	100	<b>84,00</b>
29011	5x10A. Çoklu Fiş Çekirdek Montajlı	-	200	<b>209,00</b>
29010	5x10A. Çoklu Priz Çekirdek Montajlı	-	200	<b>222,60</b>
29016	5x10A. Çoklu Fiş Çekirdek Montajlı (Arka Girişli)	-	200	<b>209,00</b>
29012	5x10A. Çoklu Priz Çekirdek Montajlı (Arka Girişli)	-	200	<b>222,60</b>
29640	5x10A. Çoklu Priz Koruma Kapak	-	250	<b>78,80</b>
29642	5x10A. Çoklu Fiş Koruma Kapak Mandallı	-	125	<b>84,00</b>
50103	PG 11 Plastik Kablo Rakoru	IP68	200	<b>32,60</b>

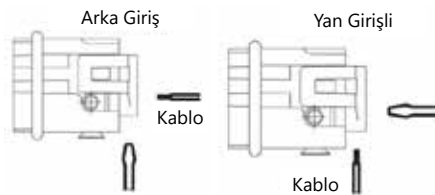

- Standart kablo girişi: PG11 - Açılabilen maksimum kablo girişi: PG13,5 - M20
- "Ürün kodlarının sonunda bulunan S harfi, metal mandal anlamına gelmektedir."

**6x16 A (6P+E) 500V ALÜMİNYUM GÖVDE MONTAJLI ÜRÜNLER**

**B Serisi**

Ürün Kodu	Tip	Koruma Sınıfı	Kutu Adeti	Birim Fiyatı ₺
403110	6x16A. Çoklu Uzatma Fişi Üst Girişli	IP65	20	<b>690,90</b>
403093	6x16A. Çoklu Uzatma Fişi Yan Girişli	IP65	20	<b>661,50</b>
403111	6x16A. Çoklu Uzatma Prizi Üst Girişli	IP65	20	<b>728,70</b>
403092	6x16A. Çoklu Uzatma Prizi Yan Girişli	IP65	20	<b>698,30</b>
403112S	6x16A. Çoklu Uzatma Prizi Üst Girişli Metal Mandallı Contalı	IP65	10	<b>955,50</b>
403095S	6x16A. Çoklu Uzatma Prizi Yan Girişli Metal Mandallı Contalı	IP65	10	<b>930,30</b>
403090S	6x16A. Çoklu Makine Prizi Metal Mandallı	IP65	20	<b>705,60</b>
403091S	6x16A. Çoklu Makine Fişi Metal Mandallı	IP65	20	<b>667,80</b>
403096S	6x16A. Çoklu Duvar Prizi Metal Mandallı	IP65	10	<b>1.248,50</b>
403098S	6x16A. Çoklu Duvar Prizi Çift Girişli Metal Mandallı	IP65	10	<b>1.264,20</b>
403097S	6x16A. Çoklu Duvar Fişi Metal Mandallı	IP65	10	<b>1.210,70</b>
403099S	6x16A. Çoklu Duvar Fişi Çift Girişli Metal Mandallı	IP65	10	<b>1.227,50</b>
403700S	6x16A. Çoklu Makine Prizi (Metal Mandal Menteşe Kapaklı)	IP65	20	<b>798,00</b>
403701S	6x16A. Çoklu Makine Fişi (Metal Mandal Menteşe Kapaklı)	IP65	20	<b>761,30</b>
403702S	6x16A. Çoklu Duvar Prizi (Metal Mandal Menteşe Kapaklı)	IP65	10	<b>1.285,20</b>
403704S	6x16A. Çoklu Duvar Prizi Çift Girişli (Metal Mandal Menteşe Kapaklı)	IP65	10	<b>1.317,80</b>
403703S	6x16A. Çoklu Duvar Fişi (Metal Mandal Menteşe Kapaklı)	IP65	10	<b>1.248,50</b>
403705S	6x16A. Çoklu Duvar Fişi Çift Girişli (Metal Mandal Menteşe Kapaklı)	IP65	10	<b>1.281,00</b>



• Standart kablo girişi: PG16 - Açılabilen maksimum kablo girişi: M25

• “Ürün kodlarının sonunda bulunan S harfi, metal mandal anlamına gelmektedir.”



**6x16 A (6P+E) 500V ALÜMİNYUM GÖVDE DEMONTE ÜRÜNLER**

**B Serisi**

Ürün Kodu	Tip	Koruma Sınıfı	Kutu Adeti	Birim Fiyatı ₺
29135	6x16A. Çoklu Uzatma Gövde Üst Girişli Montajlı	-	20	<b>308,70</b>
29131	6x16A. Çoklu Uzatma Yan Girişli Gövde Montajlı	-	20	<b>278,30</b>
291310405	6x16A. Çoklu Uzatma Gövde PG 13,5 Montajlı	-	20	<b>278,30</b>
291330405S	6x16A. Çoklu Duvar Gövde PG 13,5 Metal Mandallı Montajlı	-	20	<b>828,50</b>
29140S	6x16A. Çoklu Uzatma Gövde Üst Girişli Metal Mandallı Contalı	-	10	<b>535,50</b>
29132S	6x16A. Çoklu Uzatma Gövde Yan Girişli Metal Mandallı Contalı	-	10	<b>510,30</b>
29172	6x16A. Çoklu Uzatma Derin Gövde Girişsiz H:72	-	10	<b>289,80</b>
29173	6x16A. Çoklu Uzatma Derin Gövde Mandallı Contalı Girişsiz H:72	-	10	<b>529,20</b>
29130S	6x16A. Çoklu Makine Gövde Metal Mandallı Montajlı	-	20	<b>285,60</b>
29133S	6x16A. Çoklu Duvar Gövde Metal Mandallı Montajlı	-	10	<b>828,50</b>
29134S	6x16A. Çoklu Duvar Gövde Çift Girişli Metal Mandallı Montajlı	-	10	<b>844,20</b>
29400S	6x16A. Çoklu Makine Gövde Montajlı Menteşe Kapak Metal Mandallı	-	20	<b>378,00</b>
29401S	6x16A. Çoklu Duvar Gövde Montajlı Menteşe Kapak Metal Mandallı	-	10	<b>865,20</b>
29402S	6x16A. Çoklu Duvar Gövde Çift Girişli Mon. Menteşe Kapak Metal Mandallı	-	10	<b>897,80</b>
29136S	6x16A. Çoklu Duvar Gövde Montajlı Derin Metal Mandallı	-	8	<b>1.168,20</b>
29137S	6x16A. Çoklu Duvar Gövde Montajlı Çift Girişli Derin Metal Mandallı	-	8	<b>1.190,30</b>
29403S	6x16A. Çoklu Duvar Gövde Derin Montajlı Menteşeli Kapaklı Metal Mandallı H:74	-	8	<b>1.219,90</b>
29404S	6x16A. Çoklu Duvar Gövde Derin Mon. Çift Girişli Men. Kapaklı Metal Mandallı H:74	-	8	<b>1.265,90</b>
29121	6x16A. Çoklu Fiş Çekirdek Montajlı	-	50	<b>383,30</b>
29120	6x16A. Çoklu Priz Çekirdek Montajlı	-	50	<b>420,00</b>
291212006	6x16A. Çoklu Fiş Çekirdek Montajlı (Yaylı)	-	50	<b>477,80</b>
291202006	6x16A. Çoklu Priz Çekirdek Montajlı (Yaylı)	-	50	<b>524,00</b>
29644	6x16A. Çoklu Makine Gövde Koruma Kapak	-	100	<b>268,80</b>
29646S	6x16A. Çoklu Uzatma Gövde Koruma Kapak Metal Mandallı Contalı	-	50	<b>406,40</b>
29950	PG 16 Standart Rakor Set	-	100	<b>132,30</b>

**Çok Kontaklı  
Fiş ve Prizler**



• Standart kablo girişi: PG16 - Açılabilen maksimum kablo girişi: M25

• "Ürün kodlarının sonunda bulunan S harfi, metal mandal anlamına gelmektedir."

**10x16 A (10P+E) 500V ALÜMİNYUM GÖVDE MONTAJLI ÜRÜNLER**

**B Serisi**

Ürün Kodu	Tip	Koruma Sınıfı	Kutu Adeti	Birim Fiyatı ₺
403113	10x16A. Çoklu Uzatma Fişi Üst Girişli	IP65	15	777,00
403023	10x16A. Çoklu Uzatma Fişi Yan Girişli	IP65	15	744,50
403114	10x16A. Çoklu Uzatma Prizi Üst Girişli	IP65	15	819,00
403022	10x16A. Çoklu Uzatma Prizi Yan Girişli	IP65	15	786,50
403115S	10x16A. Çoklu Uzatma Prizi Üst Girişli Metal Mandallı Contalı	IP65	10	1.093,10
403025S	10x16A. Çoklu Uzatma Prizi Metal Mandallı Contalı	IP65	10	1.058,40
403020S	10x16A. Çoklu Makine Prizi Yan Girişli Metal Mandallı	IP65	15	832,70
403021S	10x16A. Çoklu Makine Fişi Metal Mandallı	IP65	15	790,70
403026S	10x16A. Çoklu Duvar Prizi Metal Mandallı	IP65	10	1.371,30
403028S	10x16A. Çoklu Duvar Prizi Çift Girişli Metal Mandallı	IP65	10	1.394,40
403027S	10x16A. Çoklu Duvar Fişi Metal Mandallı	IP65	10	1.329,30
403029S	10x16A. Çoklu Duvar Fişi Çift Girişli Metal Mandallı	IP65	10	1.352,40
403500	10x16A. Çoklu Uzatma Fişi Yan Per. Üst Girişli	IP65	15	821,10
403501	10x16A. Çoklu Uzatma Fişi Yan Per. Yan Girişli	IP65	15	788,60
403502	10x16A. Çoklu Uzatma Prizi Yan Per. Üst Girişli	IP65	15	863,10
403503	10x16A. Çoklu Uzatma Prizi Yan Per. Yan Girişli	IP65	15	830,60
403504S	10x16A. Çoklu Uzatma Prizi Üst Girişli (Tek Metal Mandallı Contalı)	IP65	10	1.085,70
403505S	10x16A. Çoklu Uzatma Prizi Yan Girişli (Tek Metal Mandallı Contalı)	IP65	10	1.074,20
403506S	10x16A. Çoklu Makine Prizi (Tek Metal Mandallı)	IP65	15	819,00
403507S	10x16A. Çoklu Makine Fişi (Tek Metal Mandallı)	IP65	15	777,00
403508S	10x16A. Çoklu Duvar Prizi (Tek Metal Mandallı)	IP65	10	1.450,10
403510S	10x16A. Çoklu Duvar Prizi Çift Girişli (Tek Metal Mandallı)	IP65	10	1.478,40
403509S	10x16A. Çoklu Duvar Fişi (Tek Metal Mandallı)	IP65	10	1.408,10
403511S	10x16A. Çoklu Duvar Fişi Çift Girişli (Tek Metal Mandallı)	IP65	10	1.436,40
403710S	10x16A. Çoklu Makine Prizi (Tek Metal Mandallı Menteşeli Kapak)	IP65	15	1.197,00
403711S	10x16A. Çoklu Makine Fişi (Tek Metal Mandallı Menteşeli Kapak)	IP65	15	1.155,00
403712S	10x16A. Çoklu Duvar Prizi (Tek Metal Mandallı Menteşeli Kapak)	IP65	10	1.751,40
403714S	10x16A. Çoklu Duvar Prizi Çift Girişli (Tek Metal Man. Men. Kapak)	IP65	10	1.766,10
403713S	10x16A. Çoklu Duvar Fişi (Tek Metal Man. Men. Kapak)	IP65	10	1.709,40
403715S	10x16A. Çoklu Duvar Fişi Çift Girişli (Tek Metal Man. Men. Kapak)	IP65	10	1.724,10



403023



403114



403025S



403020S



403021S



403710S



403113



403022



403027S



403028S



403712S



403115S

• Standart kablo girişi: PG16 - Açılabilen maksimum kablo girişi: M25

• "Ürün kodlarının sonunda bulunan S harfi, metal mandal anlamına gelmektedir."

10x16 A (10P+E) 500V ALÜMİNYUM GÖVDE DEMONTE ÜRÜNLER				B Serisi
Ürün Kodu	Tip	Koruma Sınıfı	Kutu Adeti	Birim Fiyatı ₺
29145	10x16A. Çoklu Uzatma Gövde Üst Girişli Montajlı	-	15	324,50
29041	10x16A. Çoklu Uzatma Gövde Yan Girişli Montajlı	-	15	291,90
290410405	10x16A. Çoklu Uzatma Gövde PG 13,5 Montajlı	-	15	291,90
29150S	10x16A. Çoklu Uzatma Gövde Üst Girişli Metal Mandallı	-	10	598,50
29049S	10x16A. Çoklu Uzatma Gövde Yan Girişli Contalı Metal Mandallı	-	10	563,90
29040S	10x16A. Çoklu Makine Gövde Metal Mandallı Montajlı	-	15	339,20
29054S	10x16A. Çoklu Duvar Gövde Metal Mandallı Montajlı	-	10	876,80
29055S	10x16A. Çoklu Duvar Gövde Çift Girişli Mandallı Montajlı	-	10	899,90
29174	10x16A. Çoklu Uzatma Derin Gövde H:70 Montajlı	-	15	359,10
29175S	10x16A. Çoklu Uzatma Gövde Girişsiz Metal Mandallı Con. H:70	-	10	665,70
29354	10x16A. Çoklu Uzatma Gövde Üst Girişli Perçinli Montajlı	-	15	368,60
29353	10x16A. Çoklu Uzatma Gövde Yan Girişli Perçinli	-	15	336,00
29356S	10x16A. Çoklu Uzatma Gövde Üst Girişli Mon. Tek Met. Mandallı Con.	-	10	591,20
29355S	10x16A. Çoklu Uzatma Gövde Yan Girişli Mon. Tek Met. Mandallı Con.	-	15	579,60
29350S	10x16A. Çoklu Makine Gövde Montajlı Tek Metal Mandallı	-	15	324,50
29351S	10x16A. Çoklu Duvar Gövde Montajlı Tek Metal Mandallı	-	10	955,50
29352S	10x16A. Çoklu Duvar Gövde Çift Girişli Montajlı Tek Metal Mandallı	-	10	983,90
29357	10x16A. Çoklu Uzatma Gövde H:70 Girişsiz Perçinli Montajlı	-	10	401,10
29358S	10x16A. Çoklu Uzatma Derin Gövde H:70 Montajlı Tek Metal Man. Con.	-	10	663,60
29405S	10x16A. Çoklu Makine Gövde Montajlı Menteşe Kap. Metal Mandallı	-	15	703,50
29405	10x16A. Çoklu Makine Gövde Montajlı Menteşe Kapaklı Mandallı	-	15	703,50
29406S	10x16A. Çoklu Duvar Gövde Montajlı Menteşe Kap. Met. Mandallı	-	10	1.257,90
29407S	10x16A. Çoklu Duvar Gövde Çift Girişli Montajlı Menteşe Kap. Met. Man.	-	10	1.271,60
29021	10x16A. Çoklu Fiş Çekirdek Montajlı	-	50	452,60
29020	10x16A. Çoklu Priz Çekirdek Montajlı	-	50	494,60
290212010	10x16A. Çoklu Fiş Çekirdek Montajlı (Yaylı)	-	50	568,10
290202010	10x16A. Çoklu Priz Çekirdek Montajlı (Yaylı)	-	50	623,70
29650	10x16A. Çoklu Makine Gövde Koruma Kapak	-	75	278,30
29653S	10x16A. Çoklu Uzatma Gövde Koruma Kapak Mandallı Con. Metal	-	30	415,80
29950	PG 16 Standart Rakor Set	-	100	132,30



• Standart kablo girişi: PG16 - Açılabilen maksimum kablo girişi: M25

• "Ürün kodlarının sonunda bulunan S harfi, metal mandal anlamına gelmektedir."

10x16 A (10P+E) 500V ALÜMİNYUM DERİN GÖVDE DEMONTE ÜRÜNLER

**YENİ**

B Serisi

Ürün Kodu	Tip	Koruma Sınıfı	Kutu Adeti	Birim Fiyatı ₺
29146S	10x16A Çoklu Duvar Gövde Montajlı Derin Metal Mandallı	-	8	<b>1.236,30</b>
29147S	10x16A Çoklu Duvar Gövde Montajlı Çift Girişli Derin Metal Mandallı	-	8	<b>1.268,90</b>
29382S	10x16A Çoklu Duvar Gövde Derin Montajlı Tek Metal Mandallı H: 81	-	8	<b>1.347,30</b>
29383S	10x16A Çoklu Duvar Gövde Derin Mon. Çift Girişli Tek Metal Mandallı H:81	-	8	<b>1.387,30</b>
29408S	10x16A Çoklu Duvar Gövde Derin Mon. Menteşeli Kapaklı Metal Mandallı H:81	-	8	<b>1.173,60</b>
29409S	10x16A Çoklu Duvar Gövde Derin Çift Girişli Menteşeli Kapak Metal Man. H:81	-	8	<b>1.793,00</b>



29146S



29147S



29382S



29383S



29408S



29409S



**16x16 A (16P+E) 500V ALÜMİNYUM GÖVDE MONTAJLI ÜRÜNLER**

**B Serisi**

Ürün Kodu	Tip	Koruma Sınıfı	Kutu Adeti	Birim Fiyatı ₺
403116	16x16A. Çoklu Uzatma Fişi Üst Girişli	IP65	12	<b>941,90</b>
403033	16x16A. Çoklu Uzatma Fişi Yan Girişli	IP65	12	<b>914,60</b>
403117	16x16A. Çoklu Uzatma Prizi Üst Girişli	IP65	12	<b>1.004,90</b>
403032	16x16A. Çoklu Uzatma Prizi Yan Girişli	IP65	12	<b>976,50</b>
403118S	16x16A. Çoklu Uzatma Prizi Üst Girişli Metal Mandallı Contalı	IP65	8	<b>1.306,20</b>
403035S	16x16A. Çoklu Uzatma Prizi Yan Girişli Metal Mandallı Contalı	IP65	10	<b>1.269,50</b>
403030S	16x16A. Çoklu Makine Prizi Metal Mandallı	IP65	12	<b>1.058,40</b>
403031S	16x16A. Çoklu Makine Fişi Metal Mandallı	IP65	12	<b>995,40</b>
403036S	16x16A. Çoklu Duvar Prizi Metal Mandallı	IP65	10	<b>1.707,30</b>
403038S	16x16A. Çoklu Duvar Prizi Çift Girişli Metal Mandallı	IP65	10	<b>1.737,80</b>
403037S	16x16A. Çoklu Duvar Fişi Metal Mandallı	IP65	10	<b>1.645,40</b>
403039S	16x16A. Çoklu Duvar Fişi Çift Girişli Metal Mandallı	IP65	10	<b>1.674,80</b>
403520	16x16A. Çoklu Uzatma Fişi Yan Perçinli Üst Girişli	IP65	12	<b>981,80</b>
403521	16x16A. Çoklu Uzatma Fişi Yan Perçinli Yan Girişli	IP65	12	<b>967,10</b>
403522	16x16A. Çoklu Uzatma Prizi Yan Perçinli Üst Girişli	IP65	12	<b>1.043,70</b>
403523	16x16A. Çoklu Uzatma Prizi Yan Perçinli Yan Girişli	IP65	12	<b>1.030,10</b>
403524S	16x16A. Çoklu Uzatma Prizi Üst Girişli (Tek Metal Mandallı Contalı)	IP65	10	<b>1.343,00</b>
403525S	16x16A. Çoklu Uzatma Prizi Yan Girişli (Tek Metal Mandallı Contalı)	IP65	12	<b>1.308,30</b>
403526S	16x16A. Çoklu Makine Prizi (Tek Metal Mandallı)	IP65	12	<b>1.025,90</b>
403527S	16x16A. Çoklu Makine Fişi (Tek Metal Mandallı)	IP65	12	<b>962,90</b>
403528S	16x16A. Çoklu Duvar Prizi (Tek Metal Mandallı)	IP65	10	<b>1.770,30</b>
403530S	16x16A. Çoklu Duvar Priz Çift Girişli (Tek Metal Mandallı)	IP65	10	<b>1.793,40</b>
403529S	16x16A. Çoklu Duvar Fişi (Tek Metal Mandallı)	IP65	10	<b>1.707,30</b>
403531S	16x16A. Çoklu Duvar Fişi Çift Girişli (Tek Metal Mandallı)	IP65	10	<b>1.730,40</b>
403720S	16x16A. Çoklu Makine Prizi (Tek Met.man.men.kapak)	IP65	12	<b>1.475,30</b>
403721S	16x16A. Çoklu Makine Fişi (Tek Metal Mandallı Menteşe Kapak)	IP65	12	<b>1.413,30</b>
403722S	16x16A. Çoklu Duvar Prizi (Tek Metal Mandallı Menteşe Kapak)	IP65	8	<b>2.115,80</b>
403724S	16x16A. Çoklu Duvar Prizi Çift Girişli (Tek Metal Mandallı Menteşe Kapak)	IP65	8	<b>2.215,50</b>
403723S	16x16A. Çoklu Duvar Fişi (Tek Metal Mandallı Menteşe Kapak)	IP65	8	<b>2.052,80</b>
403725S	16x16A. Çoklu Duvar Prizi Çift Girişli (Tek Metal Mandallı Menteşe Kapak)	IP65	8	<b>2.153,60</b>

**Çok Kontaklı  
Fiş ve Prizler**



- Standart kablo girişi: PG21 - Açılabilen maksimum kablo girişi: M25
- "Ürün kodlarının sonunda bulunan S harfi, metal mandal anlamına gelmektedir."

**16x16 A (16P+E) 500V ALÜMİNYUM GÖVDE DEMONTE ÜRÜNLER**

**B Serisi**

Ürün Kodu	Tip	Koruma Sınıfı	Kutu Adeti	Birim Fiyatı ₺
29155	16x16A. Çoklu Uzatma Gövde Üst Girişli	-	12	<b>366,50</b>
29043	16x16A. Çoklu Uzatma Gövde Yan Girişli	-	12	<b>339,20</b>
29160S	16x16A. Çoklu Uzatma Gövde Üst Girişli Metal Mandallı Contalı	-	10	<b>667,80</b>
29050S	16x16A. Çoklu Uzatma Gövde Yan Girişli Contalı Metal Mandallı	-	10	<b>631,10</b>
29042S	16x16A. Çoklu Makine Gövde Metal Mandallı Montajlı	-	12	<b>420,00</b>
29056S	16x16A. Çoklu Duvar Gövde Metal Mandallı Montajlı	-	10	<b>1.070,00</b>
29057S	16x16A. Çoklu Duvar Gövde Çift Girişli Metal Mandallı Montajlı	-	10	<b>1.099,40</b>
29176	16x16A. Çoklu Uzatma Gövde Montajlı H:80	-	12	<b>596,40</b>
2917602405	16x16A. Çoklu Uzatma Gövde Montajlı H:80 Üst Girişli M32	-	12	<b>596,40</b>
2917622405	16x16A. Çoklu Uzatma Gövde Montajlı H:80 Yan Girişli M32	-	12	<b>596,40</b>
2917600705	16x16A. Çoklu Uzatma Derin Gövde H:80 Montajlı Üst Girişli PG 29	-	12	<b>596,40</b>
2917620705	16x16A. Çoklu Uzatma Derin Gövde H:80 Montajlı Yan Girişli PG 29	-	12	<b>596,40</b>
2917620605	16x16A. Çoklu Uzatma Derin Gövde H:80 Montajlı Yan Girişli PG 21	-	12	<b>596,40</b>
29177S	16x16A. Çoklu Uzatma Gövde Girişsiz Metal Mandallı Contalı H:80	-	8	<b>983,90</b>
29364	16x16A. Çoklu Uzatma Gövde Üst Girişli Perçinli Montajlı	-	12	<b>406,40</b>
29363	16x16A. Çoklu Uzatma Gövde Yan Girişli Perçinli	-	12	<b>391,70</b>
29366S	16x16A. Çoklu Uzatma Gövde Üst Girişli Montajlı Tek Metal Mandallı Contalı	-	10	<b>705,60</b>
29365S	16x16A. Çoklu Uzatma Gövde Yan Girişli Montajlı Tek Metal Mandallı Contalı	-	10	<b>671,00</b>
29360S	16x16A. Çoklu Makine Gövde Montajlı Tek Metal Mandallı	-	12	<b>387,50</b>
29361S	16x16A. Çoklu Duvar Gövde Montajlı Tek Metal Mandallı	-	10	<b>1.131,90</b>
29362S	16x16A. Çoklu Duvar Gövde Çift Girişli Montajlı Tek Metal Mandallı	-	10	<b>1.155,00</b>
29367	16x16A. Çoklu Uzatma Gövde H:80 Girişsiz Perçinli Montajlı	-	10	<b>665,70</b>
29368S	16x16A. Çoklu Uzatma Derin Gövde H:80 Montajlı Tek Metal Mandallı	-	8	<b>1.060,50</b>
29410S	16x16A. Çoklu Makine Gövde Montajlı Menteşe Kapak Metal Mandallı	-	12	<b>837,90</b>
29411S	16x16A. Çoklu Duvar Gövde Montajlı Menteşe Kapak Metal Mandallı	-	8	<b>1.477,40</b>
29412S	16x16A. Çoklu Duvar Gövde Çift Girişli Montajlı Menteşe Kapak Metal Mandallı	-	8	<b>1.578,20</b>
29023	16x16A. Çoklu Fiş Çekirdek Montajlı	-	30	<b>575,40</b>
29022	16x16A. Çoklu Priz Çekirdek Montajlı	-	30	<b>638,40</b>
290232016	16x16A. Çoklu Fiş Çekirdek Montajlı (Yaylı)	-	30	<b>726,60</b>
290222016	16x16A. Çoklu Priz Çekirdek Montajlı (Yaylı)	-	30	<b>800,10</b>
29651	16x16A. Çoklu Makine Gövde Koruma Kapak	-	50	<b>297,20</b>
29654S	16x16A. Çoklu Uzatma Gövde Koruma Kapaklı Contalı Metal Mandallı	-	20	<b>445,20</b>
29952	PG 21 Standart Rakor Set	-	100	<b>190,10</b>

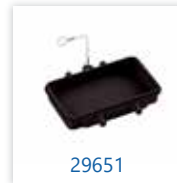

• Standart kablo girişi: PG21 - Açılabilen maksimum kablo girişi: M25

• "Ürün kodlarının sonunda bulunan S harfi, metal mandal anlamına gelmektedir."

16x16 A (16P+E) 500V ALÜMİNYUM DERİN GÖVDE DEMONTE ÜRÜNLER

**YENİ**

B Serisi

Ürün Kodu	Tip	Koruma Sınıfı	Kutu Adeti	Birim Fiyatı ₺
29156S	16x16A Çoklu Duvar Gövde Montajlı Derin Metal Mandallı	-	6	1.508,70
29157S	16x16A Çoklu Duvar Gövde Montajlı Çift Girişli Derin Metal Mandallı	-	6	1.550,20
29384S	16x16A Çoklu Duvar Gövde Derin Montajlı Tek Metal Mandallı H:81	-	6	1.596,00
29385S	16x16A Çoklu Duvar Gövde Derin Montajlı Çift Girişli Tek Metal Mandallı H:81	-	6	1.628,50
29413S	16x16A Çoklu Duvar Gövde Derin Montajlı Men. Kapaklı Metal Mandallı H:81	-	6	2.083,10
29414S	16x16A Çoklu Duvar Gövde Derin Montajlı Çift Girişli Menteşeli Kapaklı Metal Mandallı	-	6	2.225,20

Çok Kontaklı  
Fiş ve Prizler



29156S



29157S



29384S



29385S



29413S



29414S

- Standart kablo girişi: PG21 - Açılabilen maksimum kablo girişi: M25
- "Ürün kodlarının sonunda bulunan S harfi, metal mandal anlamına gelmektedir."

**24x16 A (24P+E) 500V ALÜMİNYUM GÖVDE MONTAJLI ÜRÜNLER**

**B Serisi**

Ürün Kodu	Tip	Koruma Sınıfı	Kutu Adeti	Birim Fiyatı ₺
403119	24x16A. Çoklu Uzatma Fişi Üst Girişli	IP65	10	1.171,80
403043	24x16A. Çoklu Uzatma Fişi Yan Girişli	IP65	10	1.122,50
403120	24x16A. Çoklu Uzatma Prizi Üst Girişli	IP65	10	1.252,70
403042	24x16A. Çoklu Uzatma Prizi Yan Girişli	IP65	10	1.204,40
403121S	24x16A. Çoklu Uzatma Prizi Üst Girişli Metal Mandallı Contalı	IP65	8	1.596,00
403045S	24x16A. Çoklu Uzatma Prizi Yan Girişli Metal Mandallı Contalı	IP65	8	1.515,20
403040S	24x16A. Çoklu Makine Prizi Metal Mandallı	IP65	10	1.308,30
403041S	24x16A. Çoklu Makine Fişi Metal Mandallı	IP65	10	1.227,50
403046S	24x16A. Çoklu Duvar Prizi Metal Mandallı	IP65	8	1.935,20
403048S	24x16A. Çoklu Duvar Prizi Çift Girişli Metal Mandallı	IP65	8	1.960,40
403047S	24x16A. Çoklu Duvar Fişi Metal Mandallı	IP65	8	1.854,30
403049S	24x16A. Çoklu Duvar Fişi Çift Girişli Metal Mandallı	IP65	8	1.879,50
403540	24x16A. Çoklu Uzatma Fişi Yan Perçinli Üst Girişli	IP65	10	1.176,00
403541	24x16A. Çoklu Uzatma Fişi Yan Perçinli Yan Girişli	IP65	10	1.158,20
403542	24x16A. Çoklu Uzatma Prizi Yan Perçinli Üst Girişli	IP65	10	1.257,90
403543	24x16A. Çoklu Uzatma Prizi Yan Perçinli Yan Girişli	IP65	10	1.239,00
403544S	24x16A. Çoklu Uzatma Prizi Üst Girişli Tek Metal Mandallı Contalı	IP65	6	1.526,70
403545S	24x16A. Çoklu Uzatma Prizi Yan Girişli Tek Metal Mandallı Contalı	IP65	8	1.484,70
403546S	24x16A. Çoklu Makine Prizi (Tek Metal Mandallı)	IP65	10	1.266,30
403547S	24x16A. Çoklu Makine Fişi (Tek Metal Mandallı)	IP65	10	1.185,50
403548S	24x16A. Çoklu Duvar Prizi (Tek Metal Mandallı)	IP65	8	1.964,60
403550S	24x16A. Çoklu Duvar Prizi Çift Girişli (Tek Metal Mandallı)	IP65	8	2.044,40
403549S	24x16A. Çoklu Duvar Fişi (Tek Metal Mandallı)	IP65	8	1.883,70
403551S	24x16A. Çoklu Duvar Fişi Çift Girişli (Tek Metal Mandallı)	IP65	6	1.962,50
403730S	24x16A. Çoklu Makine Prizi (Tek Metal Mandallı Menteşeli Kapak)	IP65	10	1.680,00
403731S	24x16A. Çoklu Makine Fişi (Tek Metal Mandallı Menteşeli Kapak)	IP65	10	1.598,10
403732S	24x16A. Çoklu Duvar Prizi (Tek Metal Mandallı Menteşeli Kapak)	IP65	8	2.445,50
403734S	24x16A. Çoklu Duvar Prizi Çift Girişli (Tek Metal Mandallı Menteşeli Kapak)	IP65	8	2.463,30
403733S	24x16A. Çoklu Duvar Fişi (Tek Metal Mandallı Menteşeli Kapak)	IP65	8	2.364,60
403735S	24x16A. Çoklu Duvar Fişi Çift Girişli (Tek Metal Mandallı Menteşeli Kapak)	IP65	8	2.382,50



• Standart kablo girişi: PG21 - Açılabilen maksimum kablo girişi: M32 (Yan Girişli uzatma gövde), M30 (Üst Girişli uzatma gövde), M25 (Duvar gövde)

• "Ürün kodlarının sonunda bulunan S harfi, metal mandal anlamına gelmektedir."



**24x16 A (24P+E) 500V ALÜMİNYUM GÖVDE DEMONTE ÜRÜNLER** **B Serisi**

Ürün Kodu	Tip	Koruma Sınıfı	Kutu Adeti	Birim Fiyatı ₺
29165	24x16A. Çoklu Uzatma Gövde Üst Girişli Montajlı	-	10	441,00
29045	24x16A. Çoklu Uzatma Gövde Yan Girişli Montajlı	-	10	391,70
29170S	24x16A. Çoklu Uzatma Gövde Üst Girişli Metal Mandallı Contalı	-	8	784,40
29051S	24X16A. Çoklu Uzatma Gövde Yan Girişli Contalı Metal Mandallı	-	8	703,50
29044S	24X16A. Çoklu Makine Gövde Metal Mandal Montajlı	-	10	496,70
29058S	24x16A. Çoklu Duvar Gövde Metal Mandal Montajlı	-	8	1.122,50
29059S	24x16A. Çoklu Duvar Gövde Çift Girişli Metal Mandallı Montajlı	-	8	1.148,70
29178	24x16A. Çoklu Uzatma Gövde Girişsiz Montajlı H:80	-	10	723,50
2917820605	24x16A. Çoklu Uzatma Gövde Montajlı H:80 Yan Girişli PG 21	-	10	723,50
2917820705	24x16A. Çoklu Uzatma Gövde Montajlı H:80 Yan Girişli PG 29	-	10	723,50
29179S	24x16A. Çoklu Uzatma Gövde Girişsiz Metal Mandallı Contalı H:80	-	10	1.152,90
29374	24x16A. Çoklu Uzatma Gövde Üst Girişli Perçinli Montajlı	-	8	445,20
29373	24x16A. Çoklu Uzatma Gövde Yan Girişli Perçinli	-	10	427,40
29376S	24x16A. Çoklu Uzatma Gövde Üst Girişli Mon. Tek Met. Mandallı Contalı	-	6	715,10
29375S	24x16A. Çoklu Uzatma Gövde Yan Girişli Mon. Tek Met. Mandallı Contalı	-	8	673,10
29370S	24x16A. Çoklu Makine Gövde Montajlı Tek Metal Mandallı	-	10	454,70
29371S	24x16A. Çoklu Duvar Gövde Montajlı Tek Metal Mandallı	-	8	1.152,90
29372S	24x16A. Çoklu Duvar Gövde Çift Girişli Montajlı Tek Metal Mandallı	-	8	1.231,70
29377	24x16A. Çoklu Uzatma Gövde H:80 Girişsiz Perçinli Montajlı	-	10	851,60
29378S	24x16A Çoklu Uzatma Derin Gövde H:80 Montajlı Tek Metal Man. Con.	-	6	1.095,20
29415S	24x16A. Çoklu Makine Gövde Montajlı Menteşe Kapak Met. Mandallı	-	10	867,30
29416S	24x16A. Çoklu Duvar Gövde Montajlı Menteşe Kapak Metal Mandallı	-	8	1.633,80
29417S	24x16A. Çoklu Duvar Gövde Çift Girişli Mon. Menteşe Kap. Met. Man.	-	8	1.651,70
29025	24x16A. Çoklu Fiş Çekirdek Montajlı	-	25	730,80
29024	24x16A. Çoklu Priz Çekirdek Montajlı	-	25	811,70
290252024	24x16A. Çoklu Fiş Çekirdek Montajlı (Yaylı)	-	25	914,60
290242024	24x16A. Çoklu Priz Çekirdek Montajlı (Yaylı)	-	25	1.011,20
29652	24x16A. Çoklu Makine Gövde Koruma Kapak	-	40	322,40
29655S	24x16A. Çoklu Uzatma Gövde Koruma Metal Kapak Mandallı Contalı	-	20	464,10
29952	PG 21 Standart Rakor Set	-	100	190,10



• Standart kablo girişi: PG21 - Açılabilen maksimum kablo girişi: M32 (Yan Girişli uzatma gövde), M30 (Üst Girişli uzatma gövde), M25 (Duvar gövde)

• "Ürün kodlarının sonunda bulunan S harfi, metal mandal anlamına gelmektedir."

24x16 A (24P+E) 500V ALÜMİNYUM DERİN GÖVDE DEMONTE ÜRÜNLER

**YENİ**

B Serisi

Ürün Kodu	Tip	Koruma Sınıfı	Kutu Adeti	Birim Fiyatı ₺
29166S	24x16A. Çoklu Duvar Gövde Montajlı Derin Metal Mandallı	-	6	1.582,00
29167S	24x16A Çoklu Duvar Gövde Derin Montajlı Çift Girişli Derin Metal Mandallı H:81	-	6	1.620,00
29386S	24x16A Çoklu Duvar Gövde Derin Montajlı Tek Metal Mandallı H:81	-	6	1.625,00
29387S	24x16A Çoklu Duvar Gövde Derin Montajlı Çift Girişli Tek Metal Mandallı H:81	-	6	1.664,00
29418S	24x16A Çoklu Duvar Gövde Derin Montajlı Menteşe Kapaklı Metal Mandallı H: 81	-	6	2.304,00
29419S	24x16A Çoklu Duvar Gövde Derin Mon.Çift Girişli Men. Kapaklı Metal Man. H: 81	-	6	2.359,50



29166S



29167S



29386S



29387S



29418S



29419S

- Standart kablo girişi: PG21 - Açılabilen maksimum kablo girişi: M40
- “Ürün kodlarının sonunda bulunan S harfi, metal mandal anlamına gelmektedir.”

### 32x16 A (32P+E) 500V ALÜMİNYUM GÖVDE MONTAJLI ÜRÜNLER

B Serisi

Ürün Kodu	Tip	Koruma Sınıfı	Kutu Adeti	Birim Fiyatı ₺
403054	32x16A. Çoklu Uzatma Fişi Üst Girişli	IP65	6	1.672,70
403055	32x16A. Çoklu Uzatma Fişi Yan Girişli	IP65	6	1.668,50
403052	32x16A. Çoklu Uzatma Prizi Üst Girişli	IP65	6	1.797,60
403053	32x16A. Çoklu Uzatma Prizi Yan Girişli	IP65	6	1.793,40
4030530705	32x16A. Çoklu Uzatma Prizi Yan Girişli PG 29	IP65	6	1.793,40
4030550705	32x16A. Çoklu Uzatma Fişi Yan Girişli PG 29	IP65	6	1.668,50
403056S	32x16A. Çoklu Uzatma Prizi Metal Mandallı Contalı Üst Girişli	IP65	4	2.148,30
403057S	32x16A. Çoklu Uzatma Prizi Metal Mandallı Contalı Yan Girişli	IP65	4	2.148,30
403050S	32x16A. Çoklu Makine Prizi Metal Mandallı	IP65	8	1.868,00
403051S	32x16A. Çoklu Makine Fişi Metal Mandallı	IP65	8	1.742,00
403081S	32x16A. Çoklu Duvar Prizi Metal Mandallı	IP65	4	2.737,40
403083S	32x16A. Çoklu Duvar Prizi Çift Girişli Metal Mandallı	IP65	4	2.795,10
403082S	32x16A. Çoklu Duvar Fişi Metal Mandallı	IP65	4	2.612,40
403084S	32x16A. Çoklu Duvar Fişi Çift Girişli Metal Mandallı	IP65	4	2.670,20

### 32x16 A (32P+E) 500V ALÜMİNYUM GÖVDE DEMONTE ÜRÜNLER

B Serisi

Ürün Kodu	Tip	Koruma Sınıfı	Kutu Adeti	Birim Fiyatı ₺
29060	32x16A. Çoklu Uzatma Gövde Üst Girişli Montajlı	-	6	521,90
29061	32x16A. Çoklu Uzatma Gövde Yan Girişli Montajlı	-	6	517,70
29062S	32x16A. Çoklu Uzatma Gövde Üst Girişli Metal Mandallı Contalı	-	4	872,60
29063S	32x16A. Çoklu Uzatma Gövde Yan Girişli Metal Mandallı Contalı	-	4	872,60
29046S	32x16A. Çoklu Makine Gövde Metal Mandallı Montajlı	-	8	591,20
29081S	32x16A. Çoklu Duvar Gövde Metal Mandallı Montajlı	-	4	1.461,60
29082S	32x16A. Çoklu Duvar Gövde Çift Girişli Metal Mandallı Montajlı	-	4	1.519,40
29023	16x16A. Çoklu Fiş Çekirdek Montajlı (1-16)	-	30	575,40
29022	16x16A. Çoklu Priz Çekirdek Montajlı (1-16)	-	30	638,40
29027	32x16A. Çoklu Fiş Çekirdek Montajlı (17-32)	-	30	575,40
29026	32x16A. Çoklu Priz Çekirdek Montajlı (17-32)	-	30	638,40
290232016	16x16A. Çoklu Fiş Çekirdek Montajlı (Yaylı) (1-16)	-	30	726,60
290222016	16x16A. Çoklu Priz Çekirdek Montajlı (Yaylı) (1-16)	-	30	800,10
290272032	32x16A. Çoklu Fiş Çekirdek Montajlı (Yaylı) (17-32)	-	30	726,60
290262032	32x16A. Çoklu Priz Çekirdek Montajlı (Yaylı) (17-32)	-	30	800,10
29660S	32x16A. Çoklu Makine Gövde Kor. Kapak Telli Metal Mandallı	-	30	336,00
29662S	32x16A. Çoklu Uzatma Gövde Kor. Kapak Telli Con. Metal Man.	-	10	477,80
29953	PG 21 Standart Rakor Set (Gövdeli)	-	100	339,20



- Standart kablo girişi: PG21 - Açılabilen maksimum kablo girişi: M40
- "Ürün kodlarının sonunda bulunan S harfi, metal mandal anlamına gelmektedir."

### 48x16 A (48P+E) 500V ALÜMİNYUM GÖVDE MONTAJLI ÜRÜNLER

B Serisi

Ürün Kodu	Tip	Koruma Sınıfı	Kutu Adeti	Birim Fiyatı ₺
403064	48x16A. Çoklu Uzatma Fişi Üst Girişli	IP65	4	2.127,30
403065	48x16A. Çoklu Uzatma Fişi Yan Girişli	IP65	4	2.127,30
403062	48x16A. Çoklu Uzatma Prizi Üst Girişli	IP65	4	2.290,10
403063	48x16A. Çoklu Uzatma Prizi Yan Girişli	IP65	4	2.290,10
403066S	48x16A. Çoklu Uzatma Prizi Metal Mandallı Contalı Üst Girişli	IP65	4	2.424,50
403067S	48x16A. Çoklu Uzatma Prizi Metal Mandallı Contalı Yan Girişli	IP65	4	2.424,50
403060S	48x16A. Çoklu Makine Priz Metal Mandallı	IP65	8	2.376,20
403061S	48x16A. Çoklu Makine Fişi Metal Mandallı	IP65	8	2.213,40
403085S	48x16A. Çoklu Duvar Prizi Metal Mandallı	IP65	3	3.466,10
403087S	48x16A. Çoklu Duvar Prizi Çift Girişli Metal Mandallı	IP65	3	3.496,50
403086S	48x16A. Çoklu Duvar Fişi Metal Mandallı	IP65	3	3.304,40
403088S	48x16A. Çoklu Duvar Fişi Çift Girişli Metal Mandallı	IP65	3	3.333,80

### 48x16 A (48P+E) 500V ALÜMİNYUM GÖVDE DEMONTE ÜRÜNLER

B Serisi

Ürün Kodu	Tip	Koruma Sınıfı	Kutu Adeti	Birim Fiyatı ₺
29065	48x16A. Çoklu Uzatma Gövde Montajlı Üst Girişli	-	4	665,70
290652505	48x16A. Çoklu Uzatma Gövde Montajlı Üst Girişli M40	-	4	665,70
29066	48x16A. Çoklu Uzatma Gövde Montajlı Yan Girişli	-	4	665,70
29067S	48x16A. Çoklu Uzatma Gövde Üst Girişli Metal Mandallı Contalı	-	4	800,10
290672505S	48x16A. Çoklu Uzatma Gövde Üst Girişli Metal Mandallı Contalı M40	-	4	800,10
29068S	48x16A. Çoklu Uzatma Gövde Contalı Metal Mandallı Yan Girişli	-	4	800,10
29048S	48x16A. Çoklu Makine Gövde Metal Mandallı Montajlı	-	8	751,80
29083S	48x16A. Çoklu Duvar Gövde Metal Mandallı Montajlı	-	3	1.841,70
29084S	48x16A. Çoklu Duvar Gövde Çift Girişli Metal Mandallı Montajlı	-	3	1.872,20
29094	48x16A. Çoklu Uzatma Gövde Üst Girişli Perçinli	-	4	920,90
29093	48x16A. Çoklu Uzatma Gövde Yan Girişli Perçinli	-	4	920,90
29096S	48x16A. Çoklu Uzatma Gövde Üst Girişli Montajlı Tek Met. Man. Con.	-	4	1.377,60
29095S	48x16A. Çoklu Uzatma Gövde Yan Girişli Montajlı Tek Met. Man. Con.	-	4	1.377,60
29090S	48x16A. Çoklu Makine Gövde Montajlı Tek Metal Mandallı	-	6	751,80
29091S	48x16A. Çoklu Duvar Gövde Montajlı Tek Metal Mandallı	-	3	1.841,70
29092S	48x16A. Çoklu Duvar Gövde Çift Girişli Montajlı Tek Mandallı	-	3	1.872,20
29025	24x16A. Çoklu Fiş Çekirdek Montajlı (1-24)	-	25	730,80
29024	24x16A. Çoklu Priz Çekirdek Montajlı (1-24)	-	25	811,70
29029	48x16A. Çoklu Fiş Çekirdek Montajlı (25-48)	-	25	730,80
29028	48x16A. Çoklu Priz Çekirdek Montajlı (25-48)	-	25	811,70
290252024	24x16A. Çoklu Fiş Çekirdek Montajlı (Yaylı) (1-24)	-	25	914,60
290242024	24x16A. Çoklu Priz Çekirdek Montajlı (Yaylı) (1-24)	-	25	1.011,20
290292048	48x16A. Çoklu Fiş Çekirdek Montajlı (Yaylı) (25-48)	-	25	914,60
290282048	48x16A. Çoklu Priz Çekirdek Montajlı (Yaylı) (25-48)	-	25	1.011,20
29661	48x16A. Çoklu Makine Gövde Koruma Kapak	-	20	341,30
29663S	48x16A. Çoklu Uzatma Gövde Koruma Kapak Telli Contalı Metal Mandallı	-	10	468,30
29954	PG 29 Standart Rakor Set (Gövdeli Kelepçeli)	-	-	735,00



- Standart kablo girişi: PG21 - Açılabilen maksimum kablo girişi: M40
- "Ürün kodlarının sonunda bulunan S harfi, metal mandal anlamına gelmektedir."



6x35 A (6P+E) 400-690V ALÜMİNYUM GÖVDE MONTAJLI ÜRÜNLER				HSB Serisi
Ürün Kodu	Tip	Koruma Sınıfı	Kutu Adeti	Birim Fiyatı ₺
403123	6x35A. Çoklu Uzatma Fişi Üst Girişli	IP65	12	1.421,70
403103	6x35A. Çoklu Uzatma Fişi Yan Girişli	IP65	12	1.394,40
403122	6X35A. Çoklu Uzatma Prizi Üst Girişli	IP65	12	1.501,50
403102	6x35A. Çoklu Uzatma Prizi Yan Girişli	IP65	12	1.473,20
403124S	6x35A. Çoklu Uzatma Prizi Metal Mandallı Contalı Üst Girişli	IP65	8	1.802,90
403105S	6X35A. Çoklu Uzatma Prizi Yan Girişli Metal Mandallı Contalı	IP65	10	1.765,10
403100S	6X35A. Çoklu Makine Prizi Metal Mandallı	IP65	12	1.554,00
403101S	6X35A. Çoklu Makine Fişi Metal Mandallı	IP65	12	1.475,30
403106S	6x35A. Çoklu Duvar Prizi Metal Mandallı	IP65	10	2.204,00
403108S	6x35A. Çoklu Duvar Prizi Çift Girişli Metal Mandallı	IP65	10	2.234,40
403107S	6x35A. Çoklu Duvar Fişi Metal Mandallı	IP65	10	2.125,20
403109S	6X35A. Çoklu Duvar Fişi Çift Girişli	IP65	10	2.155,70
403560	6x35A. Çoklu Uzatma Fişi Yan Perçinli Üst Girişli	IP65	12	1.461,60
403561	6x35A. Çoklu Uzatma Fişi Yan Perçinli Yan Girişli	IP65	12	1.448,00
403562	6x35A. Çoklu Uzatma Prizi Yan Perçinli Üst Girişli	IP65	12	1.540,40
403563	6x35A. Çoklu Uzatma Prizi Yan Perçinli Yan Girişli	IP65	12	1.526,70
403564S	6x35A. Çoklu Uzatma Prizi Üst Girişli (Tek Metal Mandallı Contalı)	IP65	8	1.839,60
403565S	6x35A. Çoklu Uzatma Prizi Yan Girişli (Tek Metal Mandallı Contalı)	IP65	10	1.805,00
403566S	6x35A. Çoklu Makine Prizi (Tek Metal Mandallı)	IP65	12	1.521,50
403567S	6x35A. Çoklu Makine Fişi (Tek Metal Mandallı)	IP65	12	1.442,70
403568S	6x35A. Çoklu Duvar Prizi (Tek Metal Mandallı)	IP65	10	2.267,00
403569S	6x35A. Çoklu Duvar Fişi (Tek Metal Mandallı)	IP65	10	2.188,20
403570S	6x35A. Çoklu Duvar Prizi Çift Girişli (Tek Metal Mandallı)	IP65	10	2.290,10
403571S	6x35A. Çoklu Duvar Fişi Çift Girişli (Tek Metal Mandallı)	IP65	10	2.211,30
403740S	6x35A. Çoklu Makine Prizi (Tek Met. Mandallı Menteşe Kapak)	IP65	12	1.971,90
403741S	6x35A. Çoklu Makine Fişi (Tek Met. Mandallı Menteşe Kapak)	IP65	12	1.893,20
403742S	6x35A. Çoklu Duvar Prizi (Tek Met. Mandallı Menteşe Kapak)	IP65	8	2.612,40
403744S	6x35A. Çoklu Duvar Prizi Çift Girişli (Tek Met. Mandallı Menteşe Kapak)	IP65	8	2.712,20
403743S	6x35A. Çoklu Duvar Fişi (Tek Metal Mandallı Menteşe Kapak)	IP65	8	2.533,70
403745S	6x35A. Çoklu Duvar Fişi Çift Girişli (Tek Met. Mandallı Menteşe Kapak)	IP65	8	2.633,40



• Standart kablo girişi: PG21 - Açılabilen maksimum kablo girişi: M25

• "Ürün kodlarının sonunda bulunan S harfi, metal mandal anlamına gelmektedir."

**6x35 A (6P+E) 400-690V ALÜMİNYUM GÖVDE DEMONTE ÜRÜNLER**

**HSB Serisi**

Ürün Kodu	Tip	Ko- ruma Sınıfı	Kutu Adeti	Birim Fiyatı ₺
29155	16x16A. Çoklu Uzatma Gövde Üst Girişli	-	12	366,50
29043	16x16A. Çoklu Uzatma Gövde Yan Girişli	-	12	339,20
29160S	16X16A. Çoklu Uzatma Gövde Üst Girişli Metal Mandallı Contalı	-	10	667,80
29050S	16x16A. Çoklu Uzatma Gövde Yan Girişli Contalı Metal Mandallı	-	10	631,10
29042S	16x16A. Çoklu Makine Gövde Metal Mandallı Montajlı	-	12	420,00
29056S	16X16A. Çoklu Duvar Gövde Metal Mandallı Montajlı	-	10	1.070,00
29057S	16x16A. Çoklu Duvar Gövde Çift Girişli Metal Mandallı Montajlı	-	10	1.099,40
29176	16x16A. Çoklu Uzatma Gövde Montajlı H:80	-	12	596,40
29177S	16x16A. Çoklu Uzatma Gövde Girişsiz Metal Man. Con. H:80	-	8	983,90
29364	16x16A. Çoklu Uzatma Gövde Üst Girişli Perçinli Montajlı	-	12	406,40
29363	16x16A. Çoklu Uzatma Gövde Yan Girişli Perçinli	-	12	391,70
29366S	16x16A. Çoklu Uzatma Gövde Üst Girişli Mon. Tek Met. Man Con.	-	10	705,60
29365S	16x16A. Çoklu Uzatma Gövde Yan Girişli Mon. Tek Met. Man Con.	-	5	671,00
29360S	16x16A. Çoklu Makine Gövde Montajlı Tek Metal Mandallı	-	12	387,50
29361S	16x16A. Çoklu Duvar Gövde Montajlı Tek Metal Mandallı	-	10	1.131,90
29362S	16x16A. Çoklu Duvar Gövde Çift Girişli Mon. Tek Met. Mandallı	-	10	1.155,90
29367	16x16A. Çoklu Uzatma Gövde H:80 Girişsiz Perçinli Montajlı	-	10	665,70
29368S	16x16A. Çoklu Uzatma Derin Gövde H:80 Montajlı Tek Met. Man. Con.	-	8	1.060,50
29410S	16x16A. Çoklu Makine Göv.de Montajlı Mntş Kap. Met. Mandallı	-	12	837,90
29411S	16x16A. Çoklu Duvar Gövde Montajlı Mntş Kap. Met. Mandallı	-	8	1.477,40
29412S	16x16A. Çoklu Uzatma Gövde Çift Girişli Montajlı Menteşe Kapaklı Metal Mandallı	-	8	1.578,20
29125	6x35A. Çoklu Fiş Çekirdek Montajlı (1-6)	-	30	1.055,30
29124	6x35A. Çoklu Priz Çekirdek Montajlı (1-6)	-	30	1.134,00
29651	16x16A. Çoklu Makine Gövde Koruma Kapak	-	50	297,20
29654S	16x16A. Çoklu Uzatma Gövde Koruma Kapaklı Con. Met. Mandallı	-	20	445,20
29952	PG 21 Standart Rakor Set	-	100	190,10



• Standart kablo girişi: PG21 - Açılabilen maksimum kablo girişi: M25

• "Ürün kodlarının sonunda bulunan S harfi, metal mandal anlamına gelmektedir."

**12x35 A (12P+E) 400-690V ALÜMİNYUM GÖVDE MONTAJLI ÜRÜNLER** **HSB Serisi**

Ürün Kodu	Tip	Koruma Sınıfı	Kutu Adeti	Birim Fiyatı ₺
403154	12x35A. Çoklu Uzatma Fişi Üst Girişli	IP65	6	<b>2.633,40</b>
403155	12x35A. Çoklu Uzatma Fişi Yan Girişli	IP65	6	<b>2.628,20</b>
403152	12x35A. Çoklu Uzatma Prizi Üst Girişli	IP65	6	<b>2.790,90</b>
403153	12x35A. Çoklu Uzatma Prizi Yan Girişli	IP65	6	<b>2.786,70</b>
403156S	12x35A. Çoklu Uzatma Prizi Metal Mandallı Con. Üst Girişli	IP65	4	<b>3.141,60</b>
403157S	12x35A. Çoklu Uzatma Prizi Metal Mandallı Con. Yan Girişli	IP65	4	<b>3.141,60</b>
403150S	12x35A. Çoklu Makine Prizi Metal Mandallı	IP65	8	<b>2.860,20</b>
403151S	12x35A. Çoklu Makine Fişi Metal Mandallı	IP65	8	<b>2.702,70</b>
403181S	12x35A. Çoklu Duvar Prizi Metal Mandallı	IP65	4	<b>3.730,70</b>
403183S	12x35A. Çoklu Duvar Prizi Çift Girişli Metal Mandallı	IP65	4	<b>3.788,40</b>
403183	12x35A. Çoklu Duvar Prizi Çift Girişli	IP65	4	<b>3.788,40</b>
403182S	12x35A. Çoklu Duvar Fişi Metal Mandallı	IP65	4	<b>3.573,20</b>
403184S	12x35A. Çoklu Duvar Fişi Çift Girişli Metal Mandallı	IP65	4	<b>3.630,90</b>

**12x35 A (12P+E) 400-690V ALÜMİNYUM GÖVDE DEMONTE ÜRÜNLER** **HSB Serisi**

Ürün Kodu	Tip	Koruma Sınıfı	Kutu Adeti	Birim Fiyatı ₺
29060	32x16A. Çoklu Uzatma Gövde Üstten Girişli Montajlı	-	6	<b>521,90</b>
29061	32x16A. Çoklu Uzatma Gövde Montajlı Yan Girişli	-	6	<b>517,70</b>
29062	32x16A. Çoklu Uzatma Gövde Contalı Mandallı Üst Girişli	-	4	<b>872,60</b>
29062S	32x16A. Çoklu Uzatma Gövde Üst Girişli Mandallı Con. Montajlı	-	4	<b>872,60</b>
29063S	32x16A. Çoklu Uzatma Gövde Yan Girişli Metal Mandallı Contalı	-	4	<b>872,60</b>
29046S	32x16A. Çoklu Makine Gövde Metal Mandallı Montajlı	-	8	<b>591,20</b>
29081S	32x16A. Çoklu Duvar Gövde Metal Mandallı Montajlı	-	4	<b>1.461,60</b>
29082S	32x16A. Çoklu Duvar Gövde Çift Girişli Metal Mandallı Montajlı	-	4	<b>1.519,40</b>
29125	6x35A. Çoklu Fiş Çekirdek Montajlı (1-6)	-	30	<b>1.055,30</b>
29124	6x35A. Çoklu Priz Çekirdek Montajlı (1-6)	-	30	<b>1.134,00</b>
29129	12x35A. Çoklu Fiş Çekirdek Montajlı (7-12)	-	30	<b>1.055,30</b>
29128	12x35A. Çoklu Priz Çekirdek Montajlı(7-12)	-	30	<b>1.134,00</b>
29660S	32x16A. Çoklu Makine Gövde Kor. Kapak Telli Metal Mandallı	-	30	<b>336,00</b>
29662S	32x16A. Çoklu Uzatma Gövde Kor. Kapak Telli Con. Metal Man.	-	10	<b>477,80</b>
29953	PG 21 Standart Rakor Set (Gövdeli)	-	100	<b>339,20</b>



- Standart kablo girişi: PG21 - Açılabilen maksimum kablo girişi: M40
- "Ürün kodlarının sonunda bulunan S harfi, metal mandal anlamına gelmektedir."

**4x80 A (4P+E) 400-690V ALÜMİNYUM GÖVDE MONTAJLI ÜRÜNLER**

**K Serisi**

Ürün Kodu	Tip	Koruma Sınıfı	Kutu Adeti	Birim Fiyatı ₺
403410	4/0x80A. Çoklu Uzatma Fişi Üst Girişli	IP65	12	<b>1.777,70</b>
403403	4/0x80A. Çoklu Uzatma Fişi Yan Girişli	IP65	12	<b>1.749,30</b>
403409	4/0x80A. Çoklu Uzatma Prizi Üst Girişli	IP65	12	<b>1.868,00</b>
403402	4/0x80A. Çoklu Uzatma Prizi Yan Girişli	IP65	12	<b>1.839,60</b>
403411S	4/0x80A. Çoklu Uzatma Prizi Üst Girişli Metal Mandallı Contalı	IP65	8	<b>2.169,30</b>
403404S	4/0x80A. Çoklu Uzatma Prizi Yan Girişli Metal Mandallı Contalı	IP65	10	<b>2.131,50</b>
403400S	4/0x80A. Çoklu Makine Prizi Metal Mandallı	IP65	12	<b>1.920,50</b>
403401S	4/0x80A. Çoklu Makine Fişi Metal Mandallı	IP65	12	<b>1.830,20</b>
403405S	4/0x80A. Çoklu Duvar Prizi Metal Mandallı	IP65	10	<b>2.570,40</b>
403407S	4/0x80A. Çoklu Duvar Prizi Çift Girişli Metal Mandallı	IP65	10	<b>2.600,90</b>
403406S	4/0x80A. Çoklu Duvar Fişi Metal Mandallı	IP65	10	<b>2.480,10</b>
403408S	4/0x80A. Çoklu Duvar Fişi Çift Girişli Metal Mandallı	IP65	10	<b>2.510,60</b>
403580	4/0x80A. Çoklu Uzatma Fişi Yan Perçinli Üst Girişli	IP65	12	<b>1.817,60</b>
403581	4/0x80A. Çoklu Uzatma Fişi Yan Perçinli Yan Girişli	IP65	12	<b>1.802,90</b>
403582	4/0x80A. Çoklu Uzatma Prizi Yan Perçinli Üst Girişli	IP65	12	<b>1.906,80</b>
403583	4/0x80A. Çoklu Uzatma Prizi Yan Perçinli Yan Girişli	IP65	12	<b>1.893,20</b>
403584S	4/0x80A. Çoklu Uzatma Prizi Üst Girişli (Tek Metal Man. Contalı)	IP65	8	<b>2.206,10</b>
403585S	4/0x80A. Çoklu Uzatma Prizi Yan Girişli (Tek Metal Man. Contalı)	IP65	10	<b>2.171,40</b>
403586S	4/0x80A. Çoklu Makine Prizi (Tek Metal Mandallı)	IP65	12	<b>1.887,90</b>
403587S	4/0x80A. Çoklu Makine Fişi (Tek Metal Mandallı)	IP65	12	<b>1.797,60</b>
403588S	4/0x80A. Çoklu Duvar Prizi (Tek Metal Mandallı)	IP65	10	<b>2.633,40</b>
403590S	4/0x80A. Çoklu Duvar Priz Çift Girişli (Tek Metal Mandallı)	IP65	10	<b>2.656,50</b>
403589S	4/0x80A. Çoklu Duvar Fişi (Tek Metal Mandallı)	IP65	10	<b>2.543,10</b>
403591S	4/0x80A. Çoklu Duvar Fişi Çift Girişli (Tek Metal Mandallı)	IP65	10	<b>2.566,20</b>
403750S	4/0x80A. Çoklu Makine Prizi (Tek Met. Mandallı Menteşeli Kapak)	IP65	12	<b>2.338,40</b>
403751S	4/0x80A. Çoklu Makine Fişi (Tek Met. Mandallı Menteşeli Kapak)	IP65	12	<b>2.248,10</b>
403752S	4/0x80A. Çoklu Duvar Prizi (Tek Met. Mandallı Menteşeli Kapak)	IP65	10	<b>2.978,90</b>
403754S	4/0x80A. Çoklu Duvar Prizi Çift Girişli (Tek Metal Mandallı Menteşeli Kapak)	IP65	8	<b>3.078,60</b>
403753S	4/0x80A. Çoklu Duvar Fişi (Tek Metal Mandallı Menteşeli Kapak)	IP65	8	<b>2.888,60</b>
403755S	4/0x80A. Çoklu Duvar Fişi Çift Girişli (Tek Metal Mandallı Menteşeli Kapak)	IP65	8	<b>2.988,30</b>



• Standart kablo girişi: PG21 - Açılabilen maksimum kablo girişi: M25

• "Ürün kodlarının sonunda bulunan S harfi, metal mandal anlamına gelmektedir."



4x80 A (4P+E) 400-690V ALÜMİNYUM GÖVDE DEMONTE ÜRÜNLER

K Serisi

Ürün Kodu	Tip	Koruma Sınıfı	Kutu Adeti	Birim Fiyatı ₺
29155	16x16A. Çoklu Uzatma Gövde Üst Girişli	-	12	366,50
29043	16x16A. Çoklu Uzatma Gövde Yan Girişli	-	12	339,20
29160S	16X16A. Çoklu Uzatma Gövde Üst Girişli Metal Mandallı Contalı	-	10	667,80
29050S	16x16A. Çoklu Uzatma Gövde Yan Girişli Contalı Metal Mandallı	-	10	631,10
29042S	16x16A. Çoklu Makine Gövde Metal Mandallı Montajlı	-	12	420,00
29056S	16X16A. Çoklu Duvar Gövde Metal Mandallı Montajlı	-	10	1.070,00
29057S	16x16A. Çoklu Duvar Gövde Çift Girişli Metal Mandallı Montajlı	-	10	1.099,40
29176	16x16A. Çoklu Uzatma Gövde Montajlı H:80	-	12	596,40
29177S	16x16A. Çoklu Uzatma Gövde Girişsiz Metal Man. Con. H:80	-	8	983,90
29364	16x16 A. Çoklu Uzatma Gövde Üst Girişli Perçinli Montajlı	-	12	406,40
29363	16x16A. Çoklu Uzatma Gövde Yan Girişli Perçinli	-	12	391,70
29366S	16x16A. Çoklu Uzatma Gövde Üst Girişli Montajlı Tek Metal Mandallı Contalı	-	10	705,60
29365S	16x16 A. Çoklu Uzatma Gövde Yan Girişli Montajlı Tek Metal Mandallı Contalı	-	10	671,00
29360S	16x16A. Çoklu Makine Gövde Montajlı Tek Metal Mandallı	-	12	387,50
29361S	16x16A. Çoklu Duvar Gövde Montajlı Tek Metal Mandallı	-	10	1.131,90
29362S	16x16A. Çoklu Duvar Gövde Çift Girişli Montajlı Tek Metal Mandallı	-	10	1.155,00
29367	16x16 A. Çoklu Uzatma Gövde H:80 Girişsiz Perçin. Montajlı	-	10	665,70
29368S	16x16A Çoklu Uzatma Derin Gövde H:80 Montajlı Tek Metal Mandallı Contalı	-	8	1.060,50
29410S	16x16A. Çoklu Makine Gövde Montajlı Menteşe Kapak Metal Mandallı	-	12	837,90
29411S	16x16A. Çoklu Duvar Gövde Montajlı Menteşe Kapak Metal Mandallı	-	8	1.477,40
29412S	16x16A. Çoklu Duvar Gövde Çift Girişli Montajlı Menteşe Kapak Metal Mandallı	-	8	1.578,20
29115	4/0x80A. Çoklu Fiş Çekirdek Montajlı (1-4)	-	30	1.411,20
29114	4/0x80A. Çoklu Priz Çekirdek Montajlı (1-4)	-	30	1.501,50
29651	16x16A. Çoklu Makine Gövde Koruma Kapak	-	50	297,20
29654S	16x16A. Çoklu Uzatma Gövde Koruma Kapaklı Contalı Metal Mandallı	-	20	445,20
29952	PG 21 Standart Rakor Set	-	100	190,10

Çok Kontaklı  
Fiş ve Prizler



• Standart kablo girişi: PG21 - Açılabilen maksimum kablo girişi: M25

• "Ürün kodlarının sonunda bulunan S harfi, metal mandal anlamına gelmektedir."

**4x80 A + 2x16 A (4P+2P+E) 400-690V ALÜMİNYUM GÖVDE MONTAJLI ÜRÜNLER**

**K Serisi**

Ürün Kodu	Tip	Koruma Sınıfı	Kutu Adeti	Birim Fiyatı ₺
403430	4/2x80/16A. Çoklu Uzatma Fişi Üst Girişli	IP65	12	<b>1.897,40</b>
403423	4/2x80/16A. Çoklu Uzatma Fişi Yan Girişli	IP65	12	<b>1.870,10</b>
403429	4/2x80/16A. Çoklu Uzatma Prizi Üst Girişli	IP65	12	<b>2.029,70</b>
403422	4/2x80/16A. Çoklu Uzatma Prizi Yan Girişli	IP65	12	<b>2.002,40</b>
403431S	4/2x80/16A. Çoklu Uzatma Prizi Üst Girişli Metal Mandallı	IP65	10	<b>2.332,10</b>
403424S	4/2x80/16A. Çoklu Uzatma Prizi Yan Girişli Metal Mandallı Contalı	IP65	10	<b>2.294,30</b>
403420S	4/2x80/16A. Çoklu Makine Prizi Metal Mandallı	IP65	12	<b>2.083,20</b>
403421S	4/2x80/16A. Çoklu Makine Fişi Metal Mandallı	IP65	12	<b>1.950,90</b>
403425S	4/2x80/16A. Çoklu Duvar Prizi Metal Mandallı	IP65	10	<b>2.733,20</b>
403427S	4/2x80/16A. Çoklu Duvar Prizi Çift Girişli Metal Mandallı	IP65	10	<b>2.763,60</b>
403426S	4/2x80/16A. Çoklu Duvar Fişi Metal Mandallı	IP65	10	<b>2.600,90</b>
403428S	4/2x80/16A. Çoklu Duvar Fişi Çift Girişli Metal Mandallı	IP65	10	<b>2.631,30</b>
403600	4/2x80/16A. Çoklu Uzatma Fişi Yan Perçin Üst Girişli	IP65	12	<b>1.937,30</b>
403601	4/2x80/16A. Çoklu Uzatma Fişi Yan Perçin Yan Girişli	IP65	12	<b>1.923,60</b>
403602	4/2x80/16A. Çoklu Uzatma Prizi Yan Perçin Üst Girişli	IP65	12	<b>2.069,60</b>
403603	4/2x80/16A. Çoklu Uzatma Prizi Yan Perçin Yan Girişli	IP65	12	<b>2.055,90</b>
403604S	4/2x80/16A. Çoklu Uzatma Prizi Üst Girişli (Tek Metal Mandallı)	IP65	8	<b>2.368,80</b>
403605S	4/2x80/16A. Çoklu Uzatma Prizi Yan Girişli (Tek Metal Mandallı)	IP65	10	<b>2.334,20</b>
403606S	4/2x80/16A. Çoklu Makine Prizi (Tek Metal Mandallı)	IP65	12	<b>2.050,70</b>
403607S	4/2x80/16A. Çoklu Makine Fişi (Tek Metal Mandallı)	IP65	12	<b>1.918,40</b>
403608S	4/2x80/16A. Çoklu Duvar Prizi (Tek Metal Mandallı)	IP65	10	<b>2.796,20</b>
403610S	4/2x80/16A. Çoklu Duvar Priz Çift Girişli (Tek Metal Mandallı)	IP65	10	<b>2.819,30</b>
403609S	4/2x80/16A. Çoklu Çoklu Duvar Fişi (Tek Metal Mandallı)	IP65	10	<b>2.663,90</b>
403611S	4/2x80/16A. Çoklu Duvar Fişi Çift Girişli (Tek Metal Mandallı)	IP65	10	<b>2.687,00</b>
403760S	4/2x80/16A. Çoklu Makine Pirizi (Tek Met. Man. Men. Kap.)	IP65	12	<b>2.501,10</b>
403761S	4/2x80/16A. Çoklu Makine Fişi (Tek Met. Man. Men. Kap.)	IP65	12	<b>2.368,80</b>
403762S	4/2x80/16A. Çoklu Duvar Prizi (Tek Met. Man. Men. Kap.)	IP65	10	<b>3.141,60</b>
403764S	4/2x80/16A. Çoklu Duvar Prizi Çift Girişli (Tek Met. Man. Men. Kap.)	IP65	10	<b>3.241,40</b>
403763S	4/2x80/16A. Çoklu Duvar Fişi (Tek Met. Man. Men. Kap.)	IP65	8	<b>3.009,30</b>
403765S	4/2x80/16A. Çoklu Duvar Fişi Çift Girişli (Tek Met. Man. Men. Kap.)	IP65	8	<b>3.109,10</b>



• Standart kablo girişi: PG21 - Açılabilen maksimum kablo girişi: M25

• "Ürün kodlarının sonunda bulunan S harfi, metal mandal anlamına gelmektedir."

**4x80 A + 2x16 A (4P+2P+E) 400-690V ALÜMİNYUM GÖVDE DEMONTE ÜRÜNLER K Serisi**

Ürün Kodu	Tip	Koruma Sınıfı	Kutu Adeti	Birim Fiyatı ₺
29155	16x16A. Çoklu Uzatma Gövde Üst Girişli	-	12	<b>366,50</b>
29043	16x16A. Çoklu Uzatma Gövde Yan Girişli	-	12	<b>339,20</b>
29160S	16x16A. Çoklu Uzatma Gövde Üst Girişli Metal Mandallı Contalı	-	10	<b>667,80</b>
29050S	16x16A. Çoklu Uzatma Gövde Yan Girişli Contalı Metal Mandallı	-	10	<b>631,10</b>
29042S	16x16A. Çoklu Makine Gövde Metal Mandallı Montajlı	-	12	<b>420,00</b>
29056S	16x16A. Çoklu Duvar Gövde Metal Mandallı Montajlı	-	10	<b>1.070,00</b>
29057S	16x16A. Çoklu Duvar Gövde Çift Girişli Metal Mandallı	-	10	<b>1.099,40</b>
29176	16x16A. Çoklu Uzatma Gövde Montajlı H:80	-	12	<b>596,40</b>
29177S	16x16A. Çoklu Uzt Gövde Girişsiz Metal Man Contalı H:80	-	8	<b>983,90</b>
29364	16x16A. Çoklu Uzatma Gövde Üst Girişli Perçinli Montajlı	-	12	<b>406,40</b>
29363	16x16A. Çoklu Uzatma Gövde Yan Girişli Perçinli	-	12	<b>391,70</b>
29366S	16x16A. Çoklu Uzatma Gövde Üst Girişli Mon. Tek Met. Man Con.	-	10	<b>705,60</b>
29365S	16x16A. Çoklu Uzatma Gövde Yan Girişli Mon. Tek Met. Man. Con.	-	10	<b>671,00</b>
29360S	16x16A. Çoklu Makine Gövde Montajlı Tek Metal Mandallı	-	12	<b>387,50</b>
29361S	16x16A. Çoklu Duvar Gövde Montajlı Tek Metal Mandallı	-	10	<b>1.131,90</b>
29362S	16x16A. Çoklu Duvar Gövde Çift Girişli Mon. Tek Met. Mandallı	-	10	<b>1.155,00</b>
29367	16x16A. Çoklu Uzatma Gövde H:80 Girişsiz Perçinli Montajlı	-	10	<b>665,70</b>
29368S	16x16A Çoklu Uzatma Derin Gövde H:80 Mon. Tek Met. Man. Con.	-	8	<b>1.060,50</b>
29410S	16x16A. Çoklu Makine Gövde Montajlı Menteşe Kap. Met. Man.	-	12	<b>837,90</b>
29411S	16x16A. Çoklu Duvar Gövde Montajlı Menteşe Kap. Met. Man.	-	8	<b>1.477,40</b>
29412S	16x16A. Çoklu Duvar Gövde Çift Girişli Mon. Menteşe Kap. Man.	-	8	<b>1.578,20</b>
29117	4/2x80/16A. Çoklu Fiş Çekirdek Montajlı (1-6)	-	30	<b>1.530,90</b>
29116	4/2x80/16A. Çoklu Priz Çekirdek Montajlı (1-6)	-	30	<b>1.663,20</b>
29651	16x16A. Çoklu Makine Gövde Koruma Kapak	-	50	<b>297,20</b>
29654S	16x16A. Çoklu Uzatma Gövde Kor. Kap. Con. Metal Mandallı	-	20	<b>445,20</b>
29952	PG 21 Standart Rakor Set	-	100	<b>190,10</b>



• Standart kablo girişi: PG21 - Açılabilen maksimum kablo girişi: M25

• "Ürün kodlarının sonunda bulunan S harfi, metal mandal anlamına gelmektedir."

4x80 A + 8x16 A (4P+8P+E) 400-690V ALÜMİNYUM GÖVDE DEMONTE ÜRÜNLER				K Serisi
Ürün Kodu	Tip	Koruma Sınıfı	Kutu Adeti	Birim Fiyatı ₺
29112	4/8x80/16A. Çoklu Priz Çekirdek Montajlı (1-12)	-	25	1.913,10
29113	4/8x80/16A. Çoklu Fiş Çekirdek Montajlı (1-12)	-	25	1.760,90
29165	24x16A. Çoklu Uzatma Gövde Üst Girişli Montajlı	-	10	441,00
29045	24x16A. Çoklu Uzatma Gövde Yan Girişli Montajlı	-	10	391,70
29170S	24x16A. Çoklu Uzatma Gövde Üst Girişli Metal Mandallı Contalı	-	8	784,40
29051S	24X16A. Çoklu Uzatma Gövde Yan Girişli Contalı Metal Mandallı	-	8	703,50
29044S	24X16A. Çoklu Makine Gövde Metal Mandal Montajlı	-	10	496,70
29058S	24x16A. Çoklu Duvar Gövde Metal Mandal Montajlı	-	8	1.122,50
29059S	24x16A. Çoklu Duvar Gövde Çift Girişli Metal Mandallı Montajlı	-	8	1.148,70
29178	24x16A. Çoklu Uzatma Gövde Girişsiz Montajlı H:80	-	10	723,50
29179S	24x16A. Çoklu Uztma Gövde Girişsiz Metal Man. Con. H:80	-	6	1.152,90
29374	24x16A. Çoklu Uzatma Gövde Üst Girişli Perçinli Montajlı	-	8	445,20
29373	24x16A. Çoklu Uzatma Gövde Yan Girişli Perçinli	-	10	427,40
29376S	24x16A. Çoklu Uzatma Gövde Üst Girişli Mon. Tek Met. Man Con.	-	6	715,10
29370S	24x16A. Çoklu Makine Gövde Montajlı Tek Metal Mandallı	-	10	454,70
29375S	24x16A. Çoklu Makine Gövde Yan Girişli Mon. Tek. Man Con.	-	8	673,10
29371S	24x16A. Çoklu Duvar Gövde Montajlı Tek Metal Mandallı	-	8	1.152,90
29372S	24x16A. Çoklu Duvar Gövde Çift Girişli Mon. Tek Met. Mandallı	-	8	1.231,70
29377	24x16A. Çoklu Uzatma Gövde H:80 Girişsiz Perçin Montajlı	-	10	851,60
29378S	24x16A Çoklu Uzatma Derin Gövde H:80 Mon. Tek Met. Man. Con.	-	6	1.095,20
29415S	24x16A. Çoklu Makine Gövde Montajlı Mntş Kap. Met. Mandallı	-	10	867,30
29416S	24x16A. Çoklu Duvar Gövde Montajlı Mntş Kap. Met. Mandallı	-	8	1.633,80
29417S	24x16A. Çoklu Duvar Gövde Çift Girişli. Mon. Mntş Kap. Mandallı	-	8	1.651,70



• Standart kablo girişi: PG21  
Açılabilen maksimum kablo girişi: M32 (Yan Girişli uzatma gövde), M30 (Üst Girişli uzatma gövde), M25 (Duvar gövde)

SICAK YOLLUK KUTULARI		K Serisi
Ürün Kodu	Tip	Birim Fiyatı ₺
117010103	Tekli Sıcak Yolluk Kutusu	1.914,20
117010203	Çiftli Sıcak Yolluk Kutusu	3.053,40



• PG21 rakor ölçüsüne uygun kullanılmaktadır.



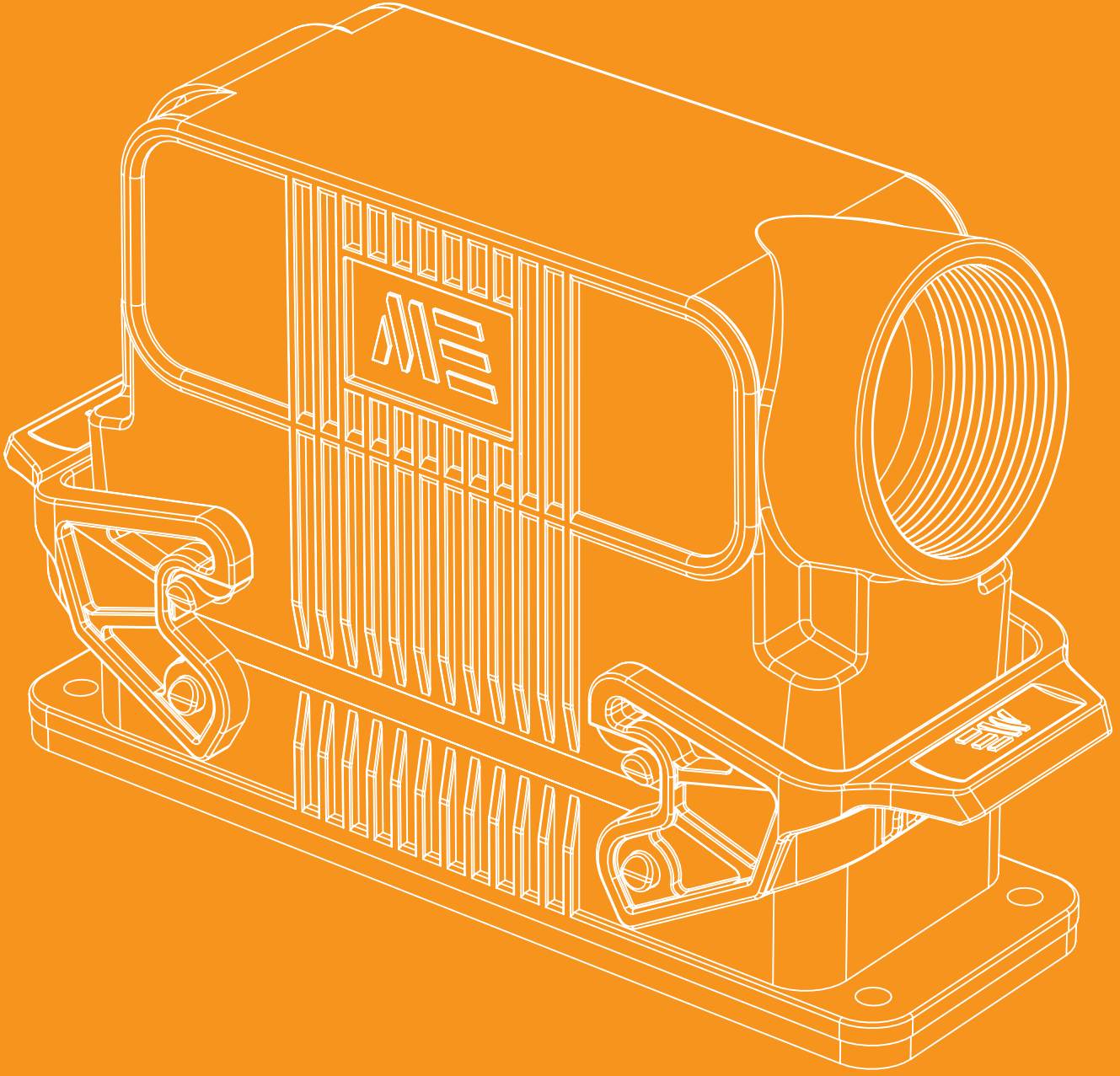

**METECON**<sup>®</sup>  
endstriyel tip ok kontaklı fiş ve prizler



### 6x16A (6P+E) PLASTİK GÖVDE ÇOK KONTAKLI SERİ ÜRÜNLER

Ürün Kodu	Tip	Kutu Adeti	Birim Fiyatı ₺
2900130	6x16A Çoklu Termoplastik Makine Gövde	20	189,00
2900131	6x16A. Çoklu Termoplastik Uzatma Gövde Yan Girişli PG 16	15	201,30
2900133	6x16A. Çoklu Termoplastik Duvar Gövde		472,80
2900134	6x16A. Çoklu Termoplastik Duvar Gövde Çift Girişli		483,30
29121	6x16A. Çoklu Fiş Çekirdek Montajlı	50	383,30
29120	6x16A. Çoklu Priz Çekirdek Montajlı	50	420,00

### 10x16A (10P+E) PLASTİK GÖVDE ÇOK KONTAKLI SERİ ÜRÜNLER

Ürün Kodu	Tip	Kutu Adeti	Birim Fiyatı ₺
2900040	10x16A. Çoklu Termoplastik Makine Gövde	15	210,00
2900041	10x16A. Çoklu Termoplastik Uzatma Gövde Yan Girişli PG 16	15	223,70
2900054	10x16A. Çoklu Termoplastik Duvar Gövde- <b>YENİ</b>		535,70
2900055	10x16A. Çoklu Termoplastik Duvar Gövde Çift Girişli- <b>YENİ</b>		546,20
29021	10x16A. Çoklu Fiş Çekirdek Montajlı	50	452,60
29020	10x16A. Çoklu Priz Çekirdek Montajlı	50	494,60

### 16x16A (16P+E) PLASTİK GÖVDE ÇOK KONTAKLI SERİ ÜRÜNLER

Ürün Kodu	Tip	Kutu Adeti	Birim Fiyatı ₺
2900042	16x16A. Çoklu Termoplastik Makine Gövde	12	231,00
2900043	16x16A. Çoklu Termoplastik Uzatma Gövde Yan Girişli PG 21	12	245,70
2900056	16x16A. Çoklu Termoplastik Duvar Gövde- <b>YENİ</b>	6	576,00
2900057	16x16A. Çoklu Termoplastik Duvar Gövde Çift Girişli- <b>YENİ</b>	6	586,50
29023	16x16A. Çoklu Fiş Çekirdek Montajlı	30	575,40
29022	16x16A. Çoklu Priz Çekirdek Montajlı	30	638,40

### 24x16A (24P+E) PLASTİK GÖVDE ÇOK KONTAKLI SERİ ÜRÜNLER

Ürün Kodu	Tip	Kutu Adeti	Birim Fiyatı ₺
2900044	24x16A. Çoklu Termoplastik Makine Gövde	10	256,20
2900045	24x16A. Çoklu Termoplastik Uzatma Gövde Yan Girişli PG 29	10	279,30
2900058	24x16A. Çoklu Termoplastik Duvar Gövde- <b>YENİ</b>		590,50
2900059	24x16A. Çoklu Termoplastik Duvar Gövde Çift Girişli- <b>YENİ</b>		601,00
29025	24x16A. Çoklu Fiş Çekirdek Montajlı	25	730,80
29024	24x16A. Çoklu Priz Çekirdek Montajlı	25	811,70



## İNCE ÇOK KONTAKLI ÜRÜNLER

# Türkiye'de ilk ve tek üretici...



### 10x16 A (10P+E) 250 V İNCE ÇOK KONTAKLI ÜRÜNLER

A Serisi

Ürün Kodu	Tip	Kutu Adeti	Birim Fiyatı ₺
293542	10x16A. İnce Çoklu Uzatma Gövde Üst Girişli Perçin Montajlı	30	<b>285,60</b>
293532	10x16A. İnce Çoklu Uzatma Gövde Yan Girişli Perçin Montajlı	40	<b>280,40</b>
293502	10x16A. İnce Çoklu Makine Gövde Montajlı Tek Mandallı	40	<b>368,60</b>
293512	10x16A. İnce Çoklu Duvar Gövde Montajlı Tek Mandallı	20	<b>753,90</b>
293522	10x16A. İnce Çoklu Duvar Gövde Çift Girişli Montajlı Tek Mandallı	20	<b>788,60</b>
29421	10x16A. İnce Çoklu Fiş Çekirdek Montajlı	80	<b>464,10</b>
29420	10x16A. İnce Çoklu Priz Çekirdek Montajlı	80	<b>464,10</b>



• Standart kablo girişi: PG16 - Açılabilen maksimum kablo girişi: M25

### 16x16 A (16P+E) 250V İNCE ÇOK KONTAKLI ÜRÜNLER

A Serisi

Ürün Kodu	Tip	Kutu Adeti	Birim Fiyatı ₺
293642	16x16A. İnce Çoklu Uzatma Gövde Üst Girişli Perçin Montajlı	25	331,80
293632	16x16A. İnce Çoklu Uzatma Gövde Yan Girişli Perçin Montajlı	30	324,50
293602	16x16A. İnce Çoklu Makine Gövde Montajlı Tek Mandallı	30	406,40
293612	16x16A. İnce Çoklu Duvar Gövde Montajlı Tek Mandallı	18	909,30
293622	16x16A. İnce Çoklu Duvar Gövde Çift Girişli Montajlı Tek Mandallı	18	937,70
29423	16x16A. İnce Çoklu Fiş Çekirdek Montajlı	60	561,80
29422	16x16A. İnce Çoklu Priz Çekirdek Montajlı	60	561,80



• Standart kablo girişi: PG16 - Açılabilen maksimum kablo girişi: M25

### 24x16A (24P+E) 250V İNCE ÇOK KONTAKLI ÜRÜNLER

A Serisi

Ürün Kodu	Tip	Kutu Adeti	Birim Fiyatı ₺
293732	24x16A. İnce Çoklu Uzatma Gövde Montajlı Yan Girişli	20	385,40
293702	24x16A. İnce Çoklu Makine Gövde Montajlı Tek Mandallı	20	446,30
29425	24x16A. İnce Çoklu Fiş Çekirdek Montajlı	30	678,30
29424	24x16A. İnce Çoklu Priz Çekirdek Montajlı	30	678,30



### 32x16 A (32P+E) 250V İNCE ÇOK KONTAKLI ÜRÜNLER

A Serisi

Ürün Kodu	Tip	Kutu Adeti	Birim Fiyatı ₺
290602	32x16A. İnce Çoklu Uzatma Gövde Üst Girişli Montajlı	16	394,80
290612	32x16A. İnce Çoklu Uzatma Gövde Montajlı Yan Girişli	16	383,30
290462	32x16A. İnce Çoklu Makine Gövde Montajlı	18	605,90
290812	32x16A. İnce Çoklu Duvar Gövde Montajlı	10	1.045,80
290822	32x16A. İnce Çoklu Duvar Gövde Montajlı Çift Girişli	10	1.062,60
29423	16x16A. İnce Çoklu Fiş Çekirdek Montajlı (1-16)	60	561,80
29422	16x16A. İnce Çoklu Priz Çekirdek Montajlı (1-16)	60	561,80
29427	32x16A. İnce Çoklu Fiş Çekirdek Montajlı (17-32)	60	561,80
29426	32x16A. İnce Çoklu Priz Çekirdek Montajlı (17-32)	60	561,80



• Standart kablo girişi: PG21 - Açılabilen maksimum kablo girişi: M40



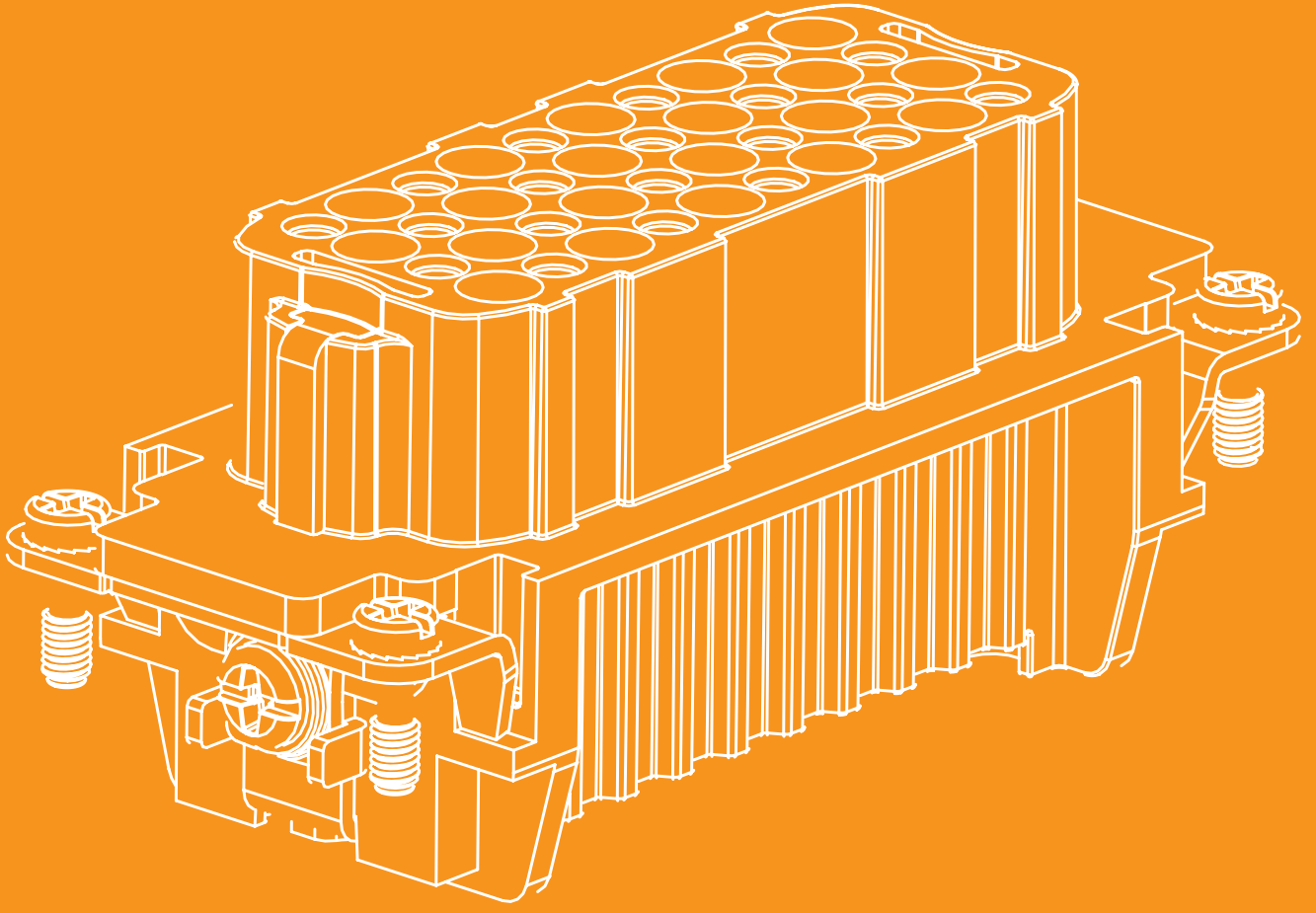

Crimp Kontak  
Fiş Priz  
Çekirdekler

**METE CON**<sup>®</sup>  
endüstriyel tip çok kontaklı fiş ve prizler

**10A / 250V (7P+E) Kasa Tipi: 3-4-5B CRIMP KONTAK FIŞ PRİZ ÇEKİRDEKLER**

**D Serisi**

Ürün Kodu	Tip	Birim Fiyatı ₺
290113007	7x10A. Çoklu Fiş Çekirdek	Fiyat Sorunuz
290103007	7x10A. Çoklu Priz Çekirdek	Fiyat Sorunuz

**10A / 250V (15P+E) Kasa Tipi: 10B CRIMP KONTAK FIŞ PRİZ ÇEKİRDEKLER**

**D Serisi**

Ürün Kodu	Tip	Birim Fiyatı ₺
294213015	15x10A. İnce Çoklu Fiş Çekirdek	Fiyat Sorunuz
294203015	15x10A. İnce Çoklu Priz Çekirdek	Fiyat Sorunuz

**10A / 250V (25P+E) Kasa Tipi: 16B CRIMP KONTAK FIŞ PRİZ ÇEKİRDEKLER**

**D Serisi**

Ürün Kodu	Tip	Birim Fiyatı ₺
294233025	25x10A. İnce Çoklu Fiş Çekirdek	Fiyat Sorunuz
294223025	25x10A. İnce Çoklu Priz Çekirdek	Fiyat Sorunuz

**10A / 250V (40P+E) | (80P+E) Kasa Tipi: 16-32B CRIMP KONTAK FIŞ PRİZ ÇEKİRDEKLER**

**D Serisi**

Ürün Kodu	Tip	Birim Fiyatı ₺
290233040	40x10A. Çoklu Fiş Çekirdek	Fiyat Sorunuz
290223040	40x10A. Çoklu Priz Çekirdek	Fiyat Sorunuz

**10A / 250V (64P+E) | (128P+E) Kasa Tipi: 24-48B CRIMP KONTAK FIŞ PRİZ ÇEKİRDEKLER**

**D Serisi**

Ürün Kodu	Tip	Birim Fiyatı ₺
290253064	64x10A. Çoklu Fiş Çekirdek	Fiyat Sorunuz
290243064	64x10A. Çoklu Priz Çekirdek	Fiyat Sorunuz

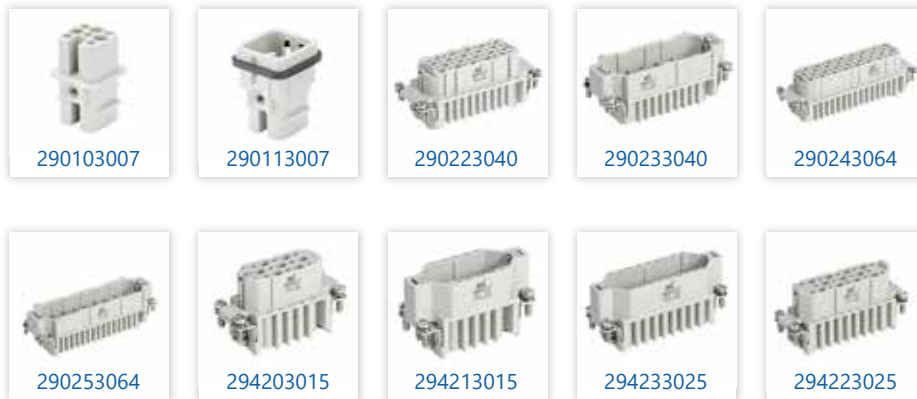

**10A / 250V (24P+E) Kasa Tipi: 6B CRIMP KONTAK FİŞ PRİZ ÇEKİRDEKLER** D Serisi

Ürün Kodu	Tip	Birim Fiyatı ₺
291213024	24x10A. Fiş Çekirdek	<b>Fiyat Sorunuz</b>
291203024	24x10A. Priz Çekirdek	<b>Fiyat Sorunuz</b>

**10A / 250V (42P+E) Kasa Tipi: 10B CRIMP KONTAK FİŞ PRİZ ÇEKİRDEKLER** D Serisi

Ürün Kodu	Tip	Birim Fiyatı ₺
290213042	42x10A. Çoklu Fiş Çekirdek	<b>Fiyat Sorunuz</b>
290203042	42x10A. Çoklu Priz Çekirdek	<b>Fiyat Sorunuz</b>

**10A / 250V (72P+E) Kasa Tipi: 16B CRIMP KONTAK FİŞ PRİZ ÇEKİRDEKLER** D Serisi

Ürün Kodu	Tip	Birim Fiyatı ₺
290233072	72x10A. Çoklu Fiş Çekirdek	<b>Fiyat Sorunuz</b>
290223072	72x10A. Çoklu Priz Çekirdek	<b>Fiyat Sorunuz</b>

**10A / 250V (108P+E) Kasa Tipi: 24B CRIMP KONTAK FİŞ PRİZ ÇEKİRDEKLER** D Serisi

Ürün Kodu	Tip	Birim Fiyatı ₺
290253108	108x10A. Çoklu Fiş Çekirdek	<b>Fiyat Sorunuz</b>
290243108	108x10A. Çoklu Priz Çekirdek	<b>Fiyat Sorunuz</b>

**16A / 230-400V (5P+E) Kasa Tipi: 3-4-5B CRIMP KONTAK FİŞ PRİZ ÇEKİRDEKLER** D Serisi

Ürün Kodu	Tip	Birim Fiyatı ₺
2901103005	5x16A. Çoklu Fiş Çekirdek	<b>Fiyat Sorunuz</b>
2901003005	5x16A. Çoklu Priz Çekirdek	<b>Fiyat Sorunuz</b>



**16A / 500V CRIMP KONTAK FİŞ PRİZ ÇEKİRDEKLER** D Serisi

Ürün Kodu	Tip	Birim Fiyatı ₺
291203006	6x16A. Çoklu Priz Çekirdek	<b>693,00</b>
291213006	6x16A. Çoklu Fiş Çekirdek	<b>693,00</b>
290203010	10x16A. Çoklu Priz Çekirdek	<b>786,50</b>
290213010	10x16A. Çoklu Fiş Çekirdek	<b>786,50</b>
290223016	16x16A. Çoklu Priz Çekirdek	<b>913,50</b>
290233016	16x16A. Çoklu Fiş Çekirdek	<b>913,50</b>
290243024	24x16A. Çoklu Priz Çekirdek	<b>1.163,40</b>
290253024	24x16A. Çoklu Fiş Çekirdek	<b>1.163,40</b>
290263032	32x16A. Çoklu Priz Çekirdek	<b>913,50</b>
290273032	32x16A. Çoklu Fiş Çekirdek	<b>913,50</b>
290283048	48x16A. Çoklu Priz Çekirdek	<b>1.163,40</b>
290293048	48x16A. Çoklu Fiş Çekirdek	<b>1.163,40</b>

16A / 500V (10P+E) Kasa Tipi: 6B CRIMP KONTAK FİŞ PRİZ ÇEKİRDEKLER			EE Serisi
Ürün Kodu	Tip		Birim Fiyatı ₺
291213010	10x16A. Fiş Çekirdek		Fiyat Sorunuz
291203010	10x16A. Priz Çekirdek		Fiyat Sorunuz

16A / 500V (18P+E) Kasa Tipi: 10B CRIMP KONTAK FİŞ PRİZ ÇEKİRDEKLER			EE Serisi
Ürün Kodu	Tip		Birim Fiyatı ₺
290213018	18x16A. Çoklu Fiş Çekirdek		Fiyat Sorunuz
290203018	18x16A. Çoklu Priz Çekirdek		Fiyat Sorunuz

16A / 500V (32P+E) Kasa Tipi: 16B CRIMP KONTAK FİŞ PRİZ ÇEKİRDEKLER			EE Serisi
Ürün Kodu	Tip		Birim Fiyatı ₺
290233032	32x16A. Çoklu Fiş Çekirdek		Fiyat Sorunuz
290223032	32x16A. Çoklu Priz Çekirdek		Fiyat Sorunuz

16A / 500V (46P+E) Kasa Tipi: 24B CRIMP KONTAK FİŞ PRİZ ÇEKİRDEKLER			EE Serisi
Ürün Kodu	Tip		Birim Fiyatı ₺
290253046	46x16A. Çoklu Fiş Çekirdek		Fiyat Sorunuz
290243046	46x16A. Çoklu Priz Çekirdek		Fiyat Sorunuz





## 10 A 250V CRIMP KONTAK ÇEŞİTLERİ D Serisi

Ürün Kodu	Tip	Birim Fiyatı ₺
14104164	10A Çoklu Crimp Fiş Kontak (0.14 mm <sup>2</sup> - 0.37 mm <sup>2</sup> )	Fiyat Sorunuz
14104264	10A Çoklu Crimp Fiş Kontak (0.50 mm <sup>2</sup> )	Fiyat Sorunuz
14104364	10A Çoklu Crimp Fiş Kontak (0,75 mm <sup>2</sup> )	Fiyat Sorunuz
14104464	10A Çoklu Crimp Fiş Kontak (1.00 mm <sup>2</sup> )	Fiyat Sorunuz
14104564	10A Çoklu Crimp Fiş Kontak (1.50 mm <sup>2</sup> )	Fiyat Sorunuz
14104664	10A Çoklu Crimp Fiş Kontak (2.50 mm <sup>2</sup> )	Fiyat Sorunuz
14103164	10A Çoklu Crimp Priz Kontak (0.14 mm <sup>2</sup> - 0.37 mm <sup>2</sup> )	Fiyat Sorunuz
14103264	10A Çoklu Crimp Priz Kontak (0.50 mm <sup>2</sup> )	Fiyat Sorunuz
14103364	10A Çoklu Crimp Priz Kontak (0,75 mm <sup>2</sup> )	Fiyat Sorunuz
14103464	10A Çoklu Crimp Priz Kontak (1.00 mm <sup>2</sup> )	Fiyat Sorunuz
14103564	10A Çoklu Crimp Priz Kontak (1.50 mm <sup>2</sup> )	Fiyat Sorunuz
14103664	10A Çoklu Crimp Priz Kontak (2.50 mm <sup>2</sup> )	Fiyat Sorunuz

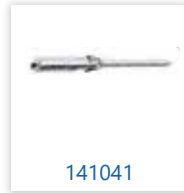

## 16 A 500V CRIMP KONTAK ÇEŞİTLERİ E Serisi

Ürün Kodu	Tip	Birim Fiyatı ₺
14105164	16A Çoklu Crimp Priz Kontak (0,14 - 0.37 mm <sup>2</sup> )	Fiyat Sorunuz
14105264	16A Çoklu Crimp Priz Kontak (0,5 mm <sup>2</sup> )	Fiyat Sorunuz
14105364	16A Çoklu Crimp Priz Kontak (0,75 mm <sup>2</sup> )	Fiyat Sorunuz
14105464	16A Çoklu Crimp Priz Kontak (1 mm <sup>2</sup> )	Fiyat Sorunuz
14105564	16A Çoklu Crimp Priz Kontak (1,5 mm <sup>2</sup> )	Fiyat Sorunuz
14105664	16A Çoklu Crimp Priz Kontak (2,5 mm <sup>2</sup> )	Fiyat Sorunuz
14105764	16A Çoklu Crimp Priz Kontak (3 mm <sup>2</sup> )	Fiyat Sorunuz
14105864	16A Çoklu Crimp Priz Kontak (4 mm <sup>2</sup> )	Fiyat Sorunuz
14106164	16A Çoklu Crimp Fiş Kontak (0,14 - 0.37 mm <sup>2</sup> )	Fiyat Sorunuz
14106264	16A Çoklu Crimp Fiş Kontak (0,5 mm <sup>2</sup> )	Fiyat Sorunuz
14106364	16A Çoklu Crimp Fiş Kontak (0,75 mm <sup>2</sup> )	Fiyat Sorunuz
14106464	16A Çoklu Crimp Fiş Kontak (1 mm <sup>2</sup> )	Fiyat Sorunuz
14106564	16A Çoklu Crimp Fiş Kontak (1,5 mm <sup>2</sup> )	Fiyat Sorunuz
14106664	16A Çoklu Crimp Fiş Kontak (2,5 mm <sup>2</sup> )	Fiyat Sorunuz
14106764	16A Çoklu Crimp Fiş Kontak (3 mm <sup>2</sup> )	Fiyat Sorunuz
14106864	16A Çoklu Crimp Fiş Kontak (4 mm <sup>2</sup> )	Fiyat Sorunuz



## CRIMP VE ÇOK KONTAKLI AKSESUARLAR

Ürün Kodu	Tip	Birim Fiyatı ₺
29940	Crimp Kontak Kablo Sıkma Pensesi	Fiyat Sorunuz
29941	Crimp Kontak Kablo Çıkarma Aparatı (16A)	Fiyat Sorunuz
29942	Crimp Kontak Kablo Çıkarma Aparatı (10A)	Fiyat Sorunuz
1109660	Kılavuz Kodlama Pimi 16-72	72,50
1109760	Kılavuz Kodlama Burcu 16-72	72,50
1102660	Erkek Kodlama Pimi 6	44,10
1109860	Erkek Kodlama Pimi 72	44,10



1102660

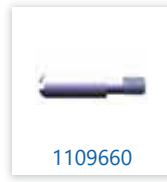

1109660

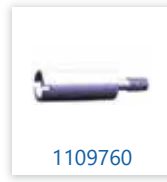

1109760

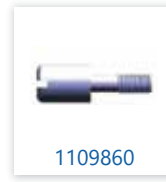

1109860

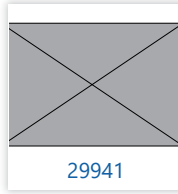

29941



29940



## METECON: Kodlama pimi uygulama kılavuzu

### Kodlama Pimleri



**1102660**  
ERKEK KODLAMA  
PİMİ 6



**1109660**  
KILAVUZ KODLAMA  
PİMİ 16-72



**1109760**  
KILAVUZ KODLAMA  
BURCU 16-72



**1109860**  
ERKEK KODLAMA  
PİMİ 72

- Operatör hatalarını minimize önlenmesi
- Yanlış eşleştirme engeller
- 72 Farklı kombinasyon
- Montajda zaman tasarruf

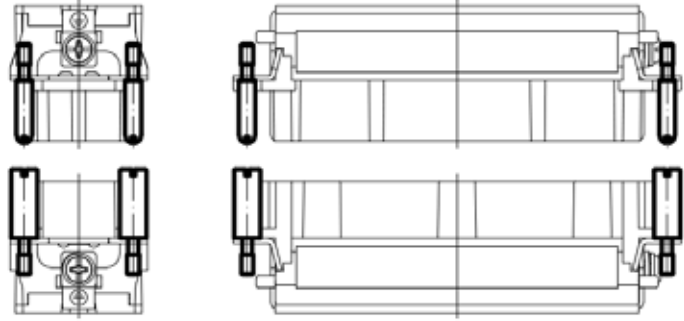
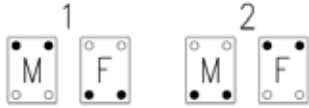

### Örnekler:

#### Kodlama pimi tekli çekirdek için



**1102660**  
ERKEK KODLAMA  
PİMİ 6



#### Kodlama pimi ikili çekirdek için

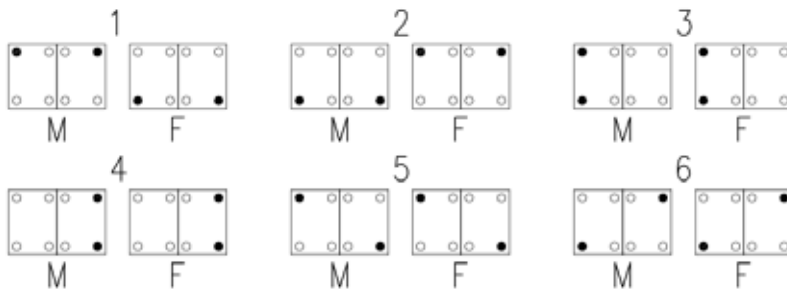

● Kodlama Pimi  
○ Vida

M - Fiş Çekirdek  
F - Priz Çekirdek

## Kodlama pimi tekli çekirdek için



**1109660**  
KILAVUZ KODLAMA  
PİMİ 16-72

**1109760**  
KILAVUZ KODLAMA  
BURCU 16-72

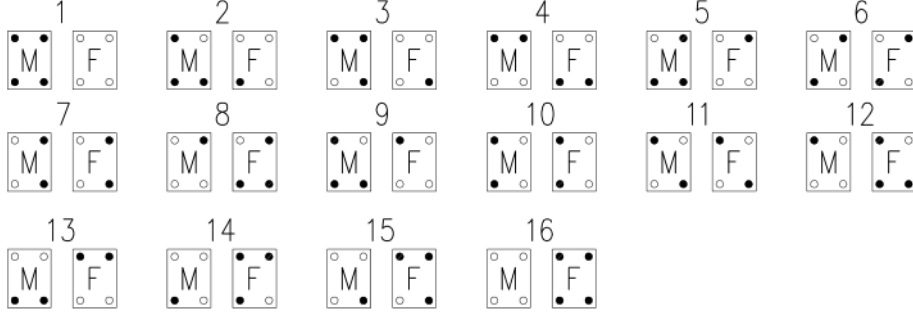

## Kodlama pimi ikili çekirdek için

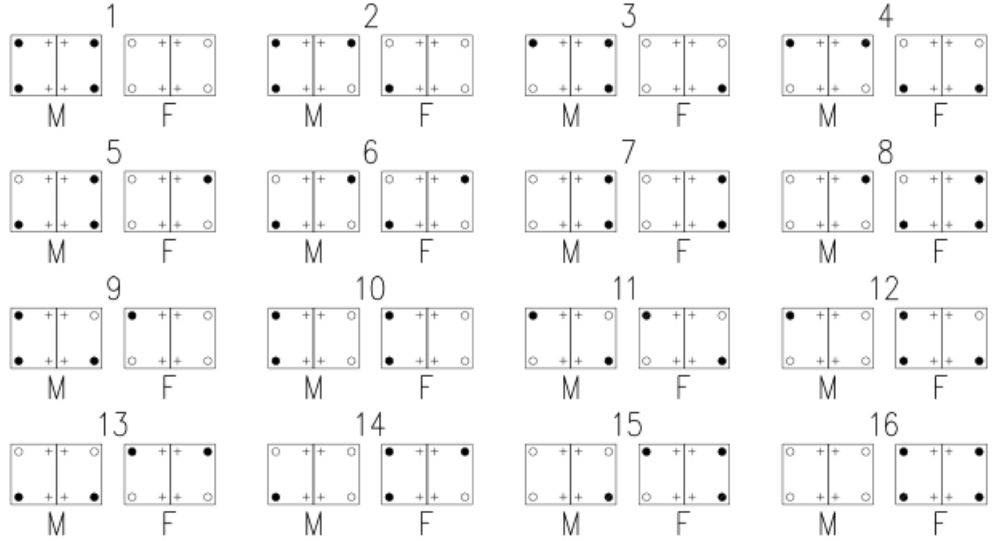

- Kılavuz Kodlama Pimi      M - Fiş Çekirdek
- Kılavuz Kodlama Burcu    F - Priz Çekirdek
- + Vida

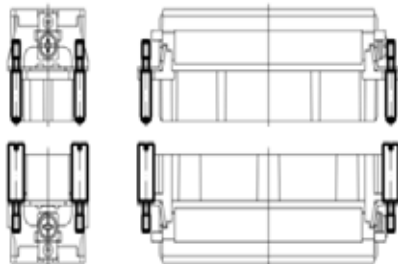

## Kodlama pimi tekli çekirdek için



**1109660**  
KILAVUZ KODLAMA  
PİMİ 16-72



**1109760**  
KILAVUZ KODLAMA  
BURCU 16-72



**1109860**  
ERKEK KODLAMA  
PİMİ 72

1	2	3	4	5	6
7	8	9	10	11	12
13	14	15	16	17	18
19	20	21	22	23	24
25	26	27	28	29	30
31	32	33	34	35	36
37	38	39	40	41	42
43	44	45	46	47	48
49	50	51	52	53	54
55	56	57	58	59	60
61	62	63	64	65	66
67	68	69	70	71	72

- Kılavuz Kodlama Pimi    M - Fiş Çekirdek
- Kılavuz Kodlama Burcu    F - Priz Çekirdek
- Erkek Kodlama Pimi 72



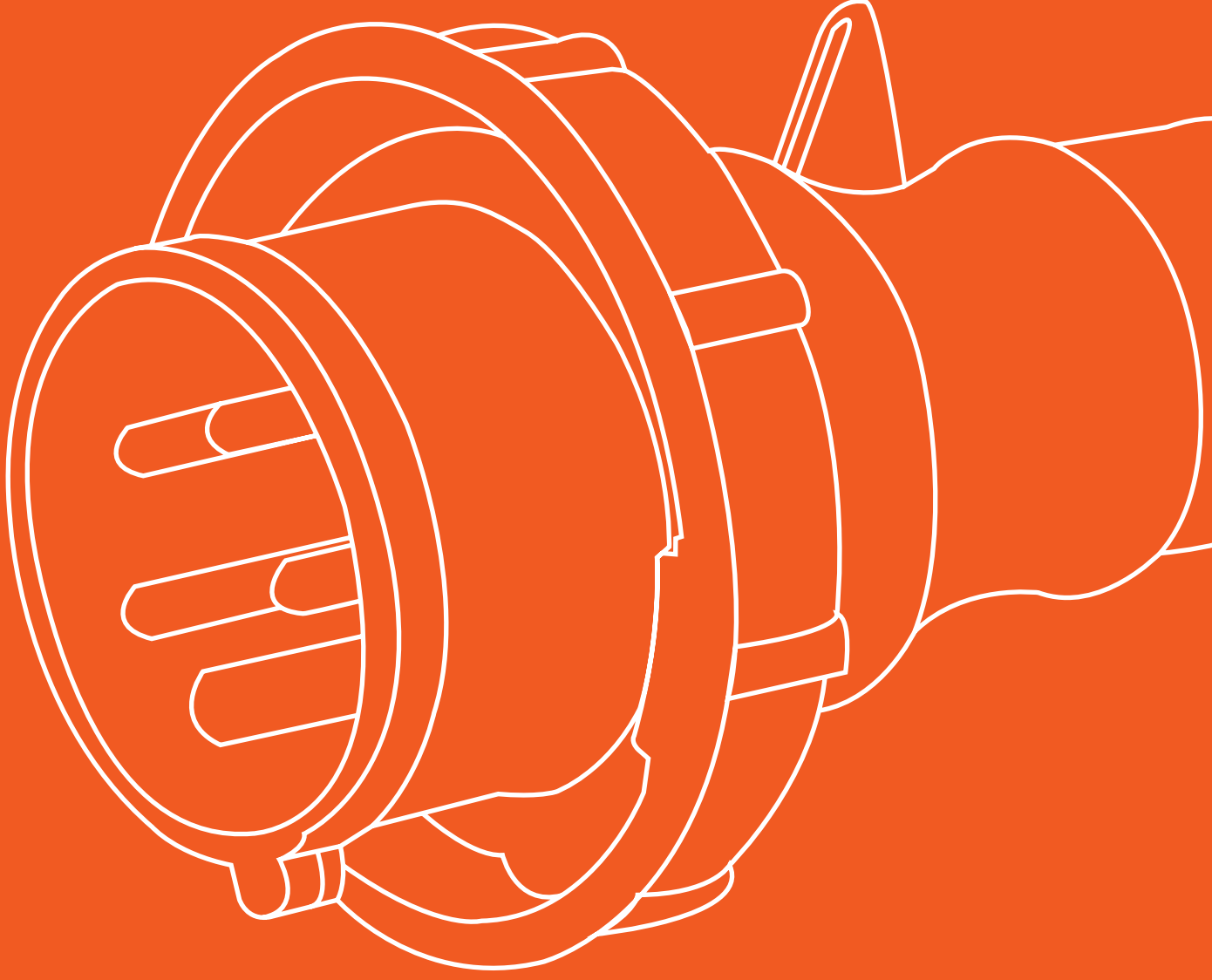

**METE CEE<sup>®</sup>**  
endüstriyel cee norm fiş ve prizler

## İçindekiler

### PCE Ürünleri

Ürün	Sayfa No
3x16 A (2P+E) 6h / 50-60 Hz 220-240 V	56
4x16 A (3P+E) 6h / 50-60 Hz 380-415 V	57
5x16 A (3P+N+E) 6h / 50-60 Hz 380-415 V	58
3x32 A (2P+E) 6h / 50-60 Hz 220-240 V	59
4x32 A (3P+E) 6h / 50-60 Hz 380-415 V	60
5x32 A (3P+N+E) 6h / 50-60 Hz 380-415 V	61
4x32A 440V 3h KONTEYNER SERİSİ ÖZEL CEE FİŞ PRİZLER	62
(2P+E) – (3P+E) – (3P+N+E) 16-32A IP44 6H EĞİK FİŞLER	62
(2P+E) – (3P+E) – (3P+N+E) 16-32A IP67 6H EĞİK FİŞLER	62
3x63 A (2P+E) 6h / 50-60 Hz 220-240 V	65
4x63 A (3P+E) 6h / 50-60 Hz 380-415 V	66
5x63 A (3P+N+E) 6h / 50-60 Hz 380-415 V	67
4x125 A (3P+E) 6h / 50-60 Hz 380-415 V	68
5x125 A (3P+N+E) 6h / 50-60 Hz 380-415 V	68
3x16 A (2P+E) 4h 110 V	69
4x16 A (3P+E) 4h 110 V	69
3x32 A (2P+E) 4h 110 V	69
4x32 A (3P+E) 4h 110 V	69
2x16 A (2P) 24 V	70
3x16A (3P) 24 V	70
2x32A (2P) 24 V	70
3x32A (3P) 24 V	70
230-400V INTERLOCKED DUVAR PRİZLERİ	71
230-400V SİGORTA YUVALI INTERLOCKED DUVAR PRİZLERİ	73

### Bals Ürünleri

3x16 A (2P+E) 6h /50-60 Hz 220-240 V	75
4x16 A (3P+E) 6h /50-60 Hz 380-415 V	76
5x16 A (3P+N+E) 6h / 50-60 Hz 380-415 V	77
3x32 A (2P+E) 6h /50-60 Hz 220-240 V	78
4x32 A (3P+E) 6h / 50-60 Hz 380-415 V	79
5x32 A (3P+N+E) 6h /50-60 Hz 380-415 V	80
3x63 A (2P+E) 6h / 50-60 Hz 220-240 V	82
4x63 A (3P+E) 6h /50-60 Hz 380-415 V	83
5x63 A (3P+N+E) 6h / 50-60 Hz 380-415 V	84
4x125A 380-415V 6h	85
4x125 A (3P+E) 6h /50-60 Hz 380-415 V	85
5x125 A (3P+N+E) 6h /50-60 Hz 380-415 V,	86
3x16 A (2P+E) 4h 110 V	86
4x16 A (3P+E) 4h 110 V	86
3x32 A (2P+E) 4h 110 V	86
4x32 A (3P+E) 4h 110 V	86

# IEC 60309-2

## Normuna Göre Topraklama

### Kontak Pozisyonu

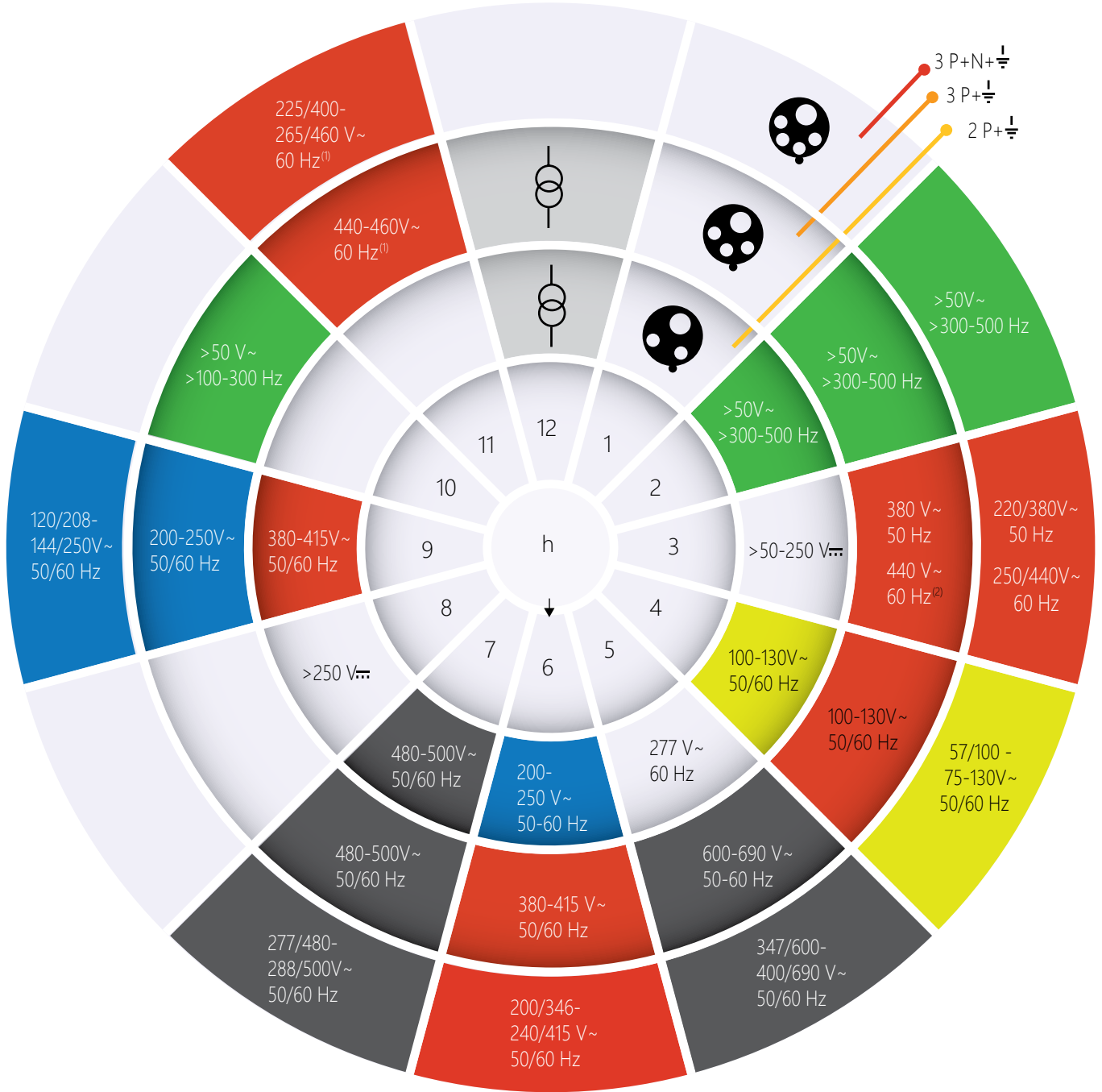

#### Simgeler

- ~ : alternatif akım
- ≡ : doğru akım
- ⊕ : ayırma transformatöründen besleme

#### Notlar

- (1) Esas olarak gemi tesisatında
- (2) Yalnız soğutmalı konteynirlarda

# ZOR KOŞULLARDA GÜVENLİ BAĞLANTILAR

CEE Norm  
Fiş ve Prizler

**Marinalarda  
Kullanılan MeteCEE  
Endüstriyel  
Fiş - Prizler ve  
Enerji Dağıtım  
Panoları**



# 16/32A

## KOLAY, HIZLI, GÜVENLİ

### ■■■ HIZLI BAĞLANTI

#### Kontak Vidaları

- Tek yönden erişim
- Çoklu yuvalı sabitleme ve açma mekanizması

#### Bağlantı için vida gerektirmeyen sistem

- Kolay kilitleme sistemi
- Kolay Çevir - Kilit mekanizması ile zaman tasarrufu

#### Bağlantı Ayırma

- Kolay çevir - aç sistemi

### ■■■ YENİ KABLO KİLİTLEME RAKORU AVANTAJLARI

- Zaman tasarrufu
- Daha az sürede kablo montajı
- Rakoru sıkıştırarak kablo gerilimini azaltma ve kablo izolasyonu sağlama
- Tüm kablo çeşitleri ile kullanım
- Farklı kablo çapları için kendinden ayarlı conta
- Maximum kablo güvenliği

### ■■■ VIDA BAĞLANTILI

- Kontak Vidaları
- Tek yönden erişebilir
- Tornavidayı sıkı tutarak açılır
- Çok yuvalı



## KİLİT SİSTEMİ

### ■■■ VIDALARA İHTİYAÇ OLMADAN FİŞ MONTAJI

- Çoklu rampalı hızlı kilitleme
- Kolay kablo yerleştirme
- Hızlı gövde açılması
- Zaman tasarrufu

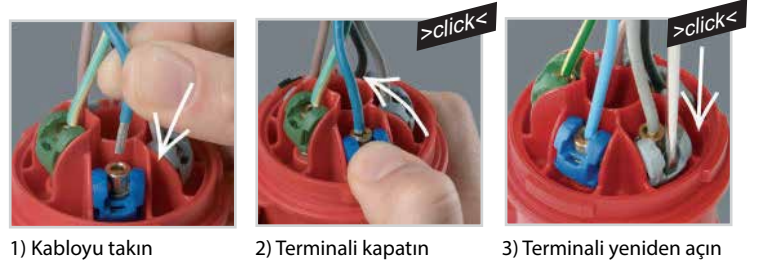

1) Kabloyu takın

2) Terminali kapatın

3) Terminali yeniden açın

#### Vidasız bağlantı teknolojisi

- Zaman tasarrufu
- Vidasız terminaller
- Bağlantıya hazır açık terminal
- Hızlı kablo montajı
- Bastırarak kolay açma - kapama sistemi

#### Tüm standart kablo ölçüleriyle kullanım

- 16A: 2,5 mm<sup>2</sup>'ye kadar çok telli kablo, 4 mm<sup>2</sup>'ye kadar tek damarlı kablo
- 3 2A: 6 mm<sup>2</sup>'ye kadar çok telli kablo, 10 mm<sup>2</sup>'ye kadar tek damarlı kablo

#### Kablo Kullanımı

- Çok telli kablolarda yüksüklü veya yüksüksüz kullanım
- Tek damarlı kablo kullanımı

### ■■■ FAZ DÖNÜŞTÜRÜCÜ

Motor bağlantılarında dönüş yönünü pratik ve hızlı bir şekilde ayarlaya bilmek için faz dönüştürücü ürününü kullanılabilir.

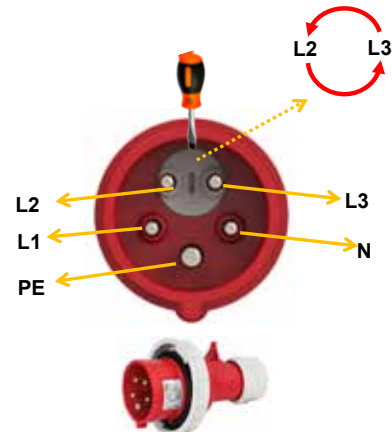



Hızlı Bağlantı

3x16 A (2P+E) 6h / 50-60 Hz 220-240 V

Ürün Kodu	Tip	Flanş Ölçüsü	Koruma Sınıfı	Kutu Adeti	Birim Fiyatı ₺
406101	Düz Fiş	-	IP44	10	350,00
406201	Makine Fişi (Düz)	70x70	IP44	10	457,00
406202	Makine Fişi (Eğik)	66x86	IP44	10	516,00
406301	Duvar Fişi (Eğik Gövdeli)	-	IP44	10	685,00
406401	Uzatma Prizi	-	IP44	10	477,00
406501	Makine Prizi (Eğik)	70x85	IP44	10	465,00
406502	Makine Prizi (Düz)	70x70	IP44	10	467,00
406602	Duvar Prizi (Eğik Gövdeli)	-	IP44	10	827,00

Vidalı Bağlantı

3x16 A (2P+E) 6h / 50-60 Hz 220-240 V

Ürün Kodu	Tip	Flanş Ölçüsü	Koruma Sınıfı	Kutu Adeti	Birim Fiyatı ₺
406101V	Düz Fiş	-	IP44	10	296,00
406201V	Makine Fişi (Düz)	70x70	IP44	10	366,00
406202V	Makine Fişi (Eğik)	66x86	IP44	10	426,00
406301V	Duvar Fişi (Eğik Gövdeli)	-	IP44	10	526,80
406401V	Uzatma Prizi	-	IP44	10	381,00
406501V	Makine Prizi (Eğik)	70x85	IP44	10	360,00
406502V	Makine Prizi (Düz)	70x70	IP44	10	360,00
406602V	Duvar Prizi (Eğik Gövdeli)	-	IP44	10	685,00
406678V	Şalterli Duvar Prizi (Eğik Gövdeli)	-	IP44	1	4.399,00
406701V	Üçlü Grup Priz	-	IP44	5	4.027,00

Vidalı Bağlantı

3x16 A (2P+E) 6h / 50-60 Hz 220-240 V

Ürün Kodu	Tip	Flanş Ölçüsü	Koruma Sınıfı	Kutu Adeti	Birim Fiyatı ₺
406102V	Düz Fiş	-	IP67	10	475,00
406203V	Makine Fişi (Düz)	75x75	IP67	10	646,00
406204V	Makine Fişi (Eğik)	66x86	IP67	10	689,00
406302V	Duvar Fişi (Eğik Gövdeli)	-	IP67	5	945,00
406402V	Uzatma Prizi	-	IP67	10	628,00
406503V	Makine Prizi (Eğik)	70x85	IP67	10	607,00
406504V	Makine Prizi (Düz)	75x75	IP67	10	607,00
406603V	Duvar Prizi (Eğik Gövdeli)	-	IP67	10	977,00
406684V	Şalterli Duvar Prizi (Eğik Gövdeli)	-	IP67	1	5.564,00
406702V	Üçlü Grup Priz	-	IP67	5	5.449,00



4x16 A (3P+E) 6h / 50-60 Hz 380-415 V

Ürün Kodu	Tip	Flanş Ölçüsü	Koruma Sınıfı	Kutu Adeti	Birim Fiyatı ₺
406103	Düz Fiş	-	IP44	10	416,00
406206	Makine Fişi (Eğik)	66x86	IP44	10	552,00
406403	Uzatma Prizi	-	IP44	10	572,00
406505	Makine Prizi (Eğik)	70x85	IP44	10	512,00
406506	Makine Prizi (Düz)	75x75	IP44	10	521,00
406605	Duvar Prizi (Eğik Gövdeli)	-	IP44	10	792,00

4x16 A (3P+E) 6h / 50-60 Hz 380-415 V

Ürün Kodu	Tip	Flanş Ölçüsü	Koruma Sınıfı	Kutu Adeti	Birim Fiyatı ₺
406103V	Düz Fiş	-	IP44	10	342,00
406205V	Makine Fişi (Düz)	70x70	IP44	10	424,00
406206V	Makine Fişi (Eğik)	66x86	IP44	10	504,00
406303V	Duvar Fişi (Eğik Gövdeli)	-	IP44	10	586,00
406403V	Uzatma Prizi	-	IP44	10	457,00
406505V	Makine Prizi (Eğik)	70x85	IP44	10	426,00
406506V	Makine Prizi (Düz)	70x70	IP44	10	426,00
406605V	Duvar Prizi (Eğik Gövdeli)	-	IP44	10	708,00
406679V	Şalterli Duvar Prizi (Eğik Gövdeli)	-	IP44	1	4.366,00
406629V	Kombi	-	IP44	5	1.817,00

4x16 A (3P+E) 6h / 50-60 Hz 380-415 V

Ürün Kodu	Tip	Flanş Ölçüsü	Koruma Sınıfı	Kutu Adeti	Birim Fiyatı ₺
406104V	Düz Fiş	-	IP67	10	537,00
406207V	Makine Fişi (Düz)	75x75	IP67	10	714,00
406208V	Makine Fişi (Eğik)	66x86	IP67	10	747,00
406304V	Duvar Fişi (Eğik Gövdeli)	-	IP67	5	1.053,00
406404V	Uzatma Prizi	-	IP67	10	722,00
406507V	Makine Prizi (Eğik)	70x85	IP67	10	708,00
406508V	Makine Prizi (Düz)	75x75	IP67	10	708,00
406606V	Duvar Prizi (Eğik Gövdeli)	-	IP67	5	986,00
406685V	Şalterli Duvar Prizi (Eğik Gövdeli)	-	IP67	1	5.634,00



Hızlı Bağlantı

5x16 A (3P+N+E) 6h / 50-60 Hz 380-415 V

Ürün Kodu	Tip	Flanş Ölçüsü	Koruma Sınıfı	Kutu Adeti	Birim Fiyatı ₺
406105	Düz Fiş	-	IP44	10	529,00
406209	Makine Fişi (Düz)	70x70	IP44	10	619,00
406210	Makine Fişi (Eğik)	90x100	IP44	10	691,00
406305	Duvar Fişi (Eğik Gövdeli)	-	IP44	10	858,00
406405	Uzatma Prizi	-	IP44	10	675,00
406509	Makine Prizi (Eğik)	80x97	IP44	10	632,00
406510	Makine Prizi (Düz)	70x70	IP44	10	634,00
406607	Duvar Prizi (Eğik Gövdeli)	-	IP44	10	916,00

Vidalı Bağlantı

5x16 A (3P+N+E) 6h / 50-60 Hz 380-415 V

Ürün Kodu	Tip	Flanş Ölçüsü	Koruma Sınıfı	Kutu Adeti	Birim Fiyatı ₺
406105V	Düz Fiş	-	IP44	10	416,00
406209V	Makine Fişi (Düz)	70x70	IP44	10	533,00
406210V	Makine Fişi (Eğik)	90x100	IP44	10	640,00
406305V	Duvar Fişi (Eğik Gövdeli)	-	IP44	10	726,00
406405V	Uzatma Prizi	-	IP44	10	562,00
406509V	Makine Prizi (Eğik)	80x97	IP44	10	533,00
406510V	Makine Prizi (Düz)	70x70	IP44	10	533,00
406607V	Duvar Prizi (Eğik Gövdeli)	-	IP44	10	809,00
406650V	Kombi	-	IP44	5	1.936,00
406680V	Şalterli Duvar Prizi (Eğik Gövdeli)	-	IP44	1	4.642,00
406160V	Faz Dönüştürücü Fiş	-	IP44	10	821,00

Vidalı Bağlantı

5x16 A (3P+N+E) 6h / 50-60 Hz 380-415 V

Ürün Kodu	Tip	Flanş Ölçüsü	Koruma Sınıfı	Kutu Adeti	Birim Fiyatı ₺
406106V	Düz Fiş	-	IP67	10	619,00
406211V	Makine Fişi (Düz)	75x75	IP67	10	798,00
406212V	Makine Fişi (Eğik)	90x100	IP67	5	875,00
406307V	Duvar Fişi (Eğik Gövdeli)	-	IP67	5	1.173,00
406406V	Uzatma Prizi	-	IP67	10	800,00
406511V	Makine Prizi (Eğik)	80x97	IP67	10	759,00
406512V	Makine Prizi (Düz)	75x75	IP67	10	759,00
406609V	Duvar Prizi (Eğik Gövdeli)	-	IP67	5	1.130,00
406686V	Şalterli Duvar Prizi (Eğik Gövdeli)	-	IP67	1	6.151,00
406150V	Faz Dönüştürücü Fiş	-	IP67	10	2.389,00



3x32 A (2P+E) 6h / 50-60 Hz 220-240 V

Ürün Kodu	Tip	Flanş Ölçüsü	Koruma Sınıfı	Kutu Adeti	Birim Fiyatı ₺
406107	Düz Fiş	-	IP44	10	576,00
406214	Makine Fişi (Eğik)	90x100	IP44	10	702,00
406407	Uzatma Prizi	-	IP44	10	730,00
406513	Makine Prizi (Eğik)	80x97	IP44	10	654,00
406514	Makine Prizi (Düz)	75x75	IP44	10	650,00
406611	Duvar Prizi (Eğik Gövdeli)	-	IP44	10	1.035,00

3x32 A (2P+E) 6h / 50-60 Hz 220-240 V

Ürün Kodu	Tip	Flanş Ölçüsü	Koruma Sınıfı	Kutu Adeti	Birim Fiyatı ₺
406107V	Düz Fiş	-	IP44	10	467,00
406213V	Makine Fişi (Düz)	70x70	IP44	10	541,00
406214V	Makine Fişi (Eğik)	90x100	IP44	5	615,00
406308V	Duvar Fişi (Eğik Gövdeli)	-	IP44	10	800,00
406407V	Uzatma Prizi	-	IP44	10	570,00
406513V	Makine Prizi (Eğik)	80x97	IP44	10	533,00
406514V	Makine Prizi (Düz)	70x70	IP44	10	533,00
406611V	Duvar Prizi (Eğik Gövdeli)	-	IP44	10	895,00
406681V	Şalterli Duvar Prizi (Eğik Gövdeli)	-	IP44	1	4.626,00

3x32 A (2P+E) 6h / 50-60 Hz 220-240 V

Ürün Kodu	Tip	Flanş Ölçüsü	Koruma Sınıfı	Kutu Adeti	Birim Fiyatı ₺
406108V	Düz Fiş	-	IP67	10	667,00
406215V	Makine Fişi (Düz)	75x75	IP67	10	780,00
406216V	Makine Fişi (Eğik)	90x100	IP67	5	842,00
406310V	Duvar Fişi (Eğik Gövdeli)	-	IP67	5	1.130,00
406408V	Uzatma Prizi	-	IP67	10	842,00
406515V	Makine Prizi (Eğik)	80x97	IP67	10	774,00
406516V	Makine Prizi (Düz)	75x75	IP67	10	774,00
406612V	Duvar Prizi (Eğik Gövdeli)	-	IP67	5	1.123,00
406687V	Şalterli Duvar Prizi (Eğik Gövdeli)	-	IP67	1	6.484,00



4x32 A (3P+E) 6h / 50-60 Hz 380-415 V

Ürün Kodu	Tip	Flanş Ölçüsü	Koruma Sınıfı	Kutu Adeti	Birim Fiyatı ₺
406109	Düz Fiş	-	IP44	10	611,00
406217	Makine Fişi (Düz)	70x70	IP44	10	759,00
406218	Makine Fişi (Eğik)	90x100	IP44	5	809,00
406311	Duvar Fişi (Eğik Gövdeli)	-	IP44	10	1.051,00
406409	Uzatma Prizi	-	IP44	10	796,00
406517	Makine Prizi (Eğik)	80x97	IP44	10	735,00
406518	Makine Prizi (Düz)	75x75	IP44	10	730,00
406614	Duvar Prizi (Eğik Gövdeli)	-	IP44	10	1.109,00

4x32 A (3P+E) 6h / 50-60 Hz 380-415 V

Ürün Kodu	Tip	Flanş Ölçüsü	Koruma Sınıfı	Kutu Adeti	Birim Fiyatı ₺
406109V	Düz Fiş	-	IP44	10	488,00
406217V	Makine Fişi (Düz)	70x70	IP44	10	642,00
406218V	Makine Fişi (Eğik)	90x100	IP44	5	706,00
406311V	Duvar Fişi (Eğik Gövdeli)	-	IP44	10	883,00
406409V	Uzatma Prizi	-	IP44	10	644,00
406517V	Makine Prizi (Eğik)	80x97	IP44	10	599,00
406518V	Makine Prizi (Düz)	70x70	IP44	10	599,00
406614V	Duvar Prizi (Eğik Gövdeli)	-	IP44	10	965,00
406630V	Kombi	-	IP44	5	2.331,00
406682V	Şalterli Duvar Prizi (Eğik Gövdeli)	-	IP44	1	4.589,00

4x32 A (3P+E) 6h / 50-60 Hz 380-415 V

Ürün Kodu	Tip	Flanş Ölçüsü	Koruma Sınıfı	Kutu Adeti	Birim Fiyatı ₺
406110V	Düz Fiş	-	IP67	10	735,00
406219V	Makine Fişi (Düz)	75x75	IP67	10	813,00
406220V	Makine Fişi (Eğik)	90x100	IP67	5	907,00
406313V	Duvar Fişi (Eğik Gövdeli)	-	IP67	5	1.231,00
406410V	Uzatma Prizi	-	IP67	10	903,00
406519V	Makine Prizi (Eğik)	80x97	IP67	10	842,00
406520V	Makine Prizi (Düz)	75x75	IP67	10	842,00
406615V	Duvar Prizi (Eğik Gövdeli)	-	IP67	5	1.021,80
406688V	Şalterli Duvar Prizi (Eğik Gövdeli)	-	IP67	1	6.385,00





5x32 A (3P+N+E) 6h / 50-60 Hz 380-415 V

Ürün Kodu	Tip	Flanş Ölçüsü	Koruma Sınıfı	Kutu Adeti	Birim Fiyatı ₺
406111	Düz Fiş	-	IP44	10	624,00
406221	Makine Fişi (Düz)	70x70	IP44	10	819,00
406222	Makine Fişi (Eğik)	90x100	IP44	5	883,00
406314	Duvar Fişi (Eğik Gövdeli)	-	IP44	10	1.196,00
406411	Uzatma Prizi	-	IP44	10	819,00
406521	Makine Prizi (Eğik)	80x97	IP44	10	759,00
406522	Makine Prizi (Düz)	75x75	IP44	10	759,00
406616	Duvar Prizi (Eğik Gövdeli)	-	IP44	10	1.173,00

5x32 A (3P+N+E) 6h / 50-60 Hz 380-415 V

Ürün Kodu	Tip	Flanş Ölçüsü	Koruma Sınıfı	Kutu Adeti	Birim Fiyatı ₺
406111V	Düz Fiş	-	IP44	10	543,00
406221V	Makine Fişi (Düz)	70x70	IP44	10	665,00
406222V	Makine Fişi (Eğik)	90x100	IP44	5	763,00
406314V	Duvar Fişi (Eğik Gövdeli)	-	IP44	10	934,00
406411V	Uzatma Prizi	-	IP44	10	689,00
406521V	Makine Prizi (Eğik)	80x97	IP44	10	671,00
406522V	Makine Prizi (Düz)	70x70	IP44	10	671,00
406616V	Duvar Prizi (Eğik Gövdeli)	-	IP44	10	1.006,00
406632V	Duvar Prizi (Dar Tip) Vida Bağlantılı	-	IP44	10	973,00
406651V	Kombi	-	IP44	5	2.801,00
406683V	Şalterli Duvar Prizi (Eğik Gövdeli)	-	IP44	1	4.850,00
406161V	Faz Dönüştürücü Fiş	-	IP44	10	1.089,00

5x32 A (3P+N+E) 6h / 50-60 Hz 380-415 V

Ürün Kodu	Tip	Flanş Ölçüsü	Koruma Sınıfı	Kutu Adeti	Birim Fiyatı ₺
406112V	Düz Fiş	-	IP67	10	759,00
406223V	Makine Fişi (Düz)	75x75	IP67	10	945,00
406224V	Makine Fişi (Eğik)	90x100	IP67	5	969,00
406316V	Duvar Fişi (Eğik Gövdeli)	-	IP67	5	1.416,00
406412V	Uzatma Prizi	-	IP67	10	961,00
406523V	Makine Prizi (Eğik)	80x97	IP67	10	895,00
406524V	Makine Prizi (Düz)	75x75	IP67	10	895,00
406618V	Duvar Prizi (Eğik Gövdeli)	-	IP67	5	1.251,00
406689V	Şalterli Duvar Prizi (Eğik Gövdeli)	-	IP67	1	6.782,00
406151V	Faz Dönüştürücü Fiş	-	IP67	10	2.576,00



### 4x32A 440V 3h KONTEYNER SERİSİ ÖZEL CEE FİŞ PRİZLER

Ürün Kodu	Tip	Koruma Sınıfı	Kutu Adeti	Birim Fiyatı ₺
406129V	4x32A Düz Fiş	IP67	10	903,00
406439V	4x32A Uzatma Prizi	IP67	10	1.066,00
406550V	4x32A Düz Makine Prizi	IP67	10	1.154,00
406578V	4x32A Eğik Makine Prizi	IP67	10	986,00
406631V	4x32A Düz Duvar Prizi	IP67	1	1.313,00
407752423V	4x32A Interlock Duvar Prizi	IP67	1	4.382,00

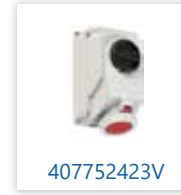
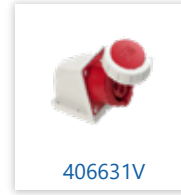
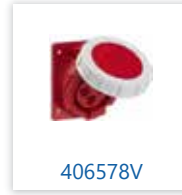

- 3h 440V konteyner uygulamalar için uygundur.

### (2P+E) – (3P+E) – (3P+N+E) 16-32A IP44 6H EĞİK FİŞLER

Ürün Kodu	Tip	Koruma Sınıfı	Kutu Adeti	Birim Fiyatı ₺
4068013-6	3x16A Eğik Fiş	IP44	10	455,00
4068014-6	4x16A Eğik Fiş	IP44	10	535,00
4068015-6	5x16A Eğik Fiş	IP44	10	562,00
4068023-6	3x32A Eğik Fiş	IP44	10	722,00
4068024-6	4x32A Eğik Fiş	IP44	10	749,00
4068025-6	5x32A Eğik Fiş	IP44	10	790,00

### (2P+E) – (3P+E) – (3P+N+E) 16-32A IP67 6H EĞİK FİŞLER

Ürün Kodu	Tip	Koruma Sınıfı	Kutu Adeti	Birim Fiyatı ₺
40680132-6	3x16A Eğik Fiş	IP67	10	696,00
40680142-6	4x16A Eğik Fiş	IP67	10	817,00
40680152-6	5x16A Eğik Fiş	IP67	10	936,00
40680232-6	3x32A Eğik Fiş	IP67	10	1.070,00
40680242-6	4x32A Eğik Fiş	IP67	10	1.097,00
40680252-6	5x32A Eğik Fiş	IP67	10	1.150,00



## 63-125 Amper Ürünlerin Kontak Yapısı

### Güvenlik

#### Kontaklarda katmanlı yay

- Düşük Kuvvetle Takma Ve Çıkarma
- Minimum Temas Direnci
- Kendi Kendini Temizleme
- Optimum Temas En Az 10 Temas Noktası

#### Bükülgen kablo rakoru

- Kabloyu Yerine Sıkıca Sabitleyin
- Su Ve Tozdan Koruyan Sistem

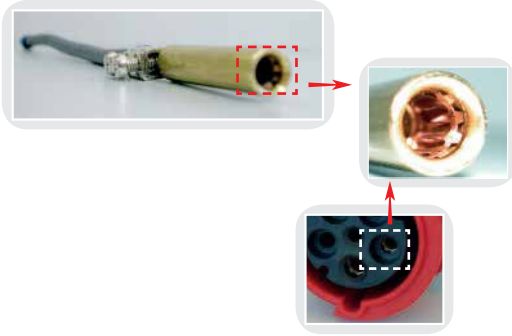

#### Zor çalışma koşulları

- Aşırı zor ortamlar için
- Olağanüstü yüksek darbe direnci
- Aşırı ısıya dayanıklı kontak taşıyıcılar
- Korozyon önleyici kontaklar agresif atmosferlerde koruma sağlar, örneğin kimyasal tesislerde

#### Zaman Tasarrufu

- Bükülgen kablo rakoru
- Optimum kavrama
- Geniş bağlantı alanı
- Hızlı kablo kurulumu
- Açık kontak terminalleri montaj için hazır



#### 125A ürünlerde alyan başlı kontak vidalar

- Kuvvetli ve güvenli bağlantı sağlanması
- Uyumlu takım haricinde müdahale edilememesi
- Kontak geçiş direncini azaltması



## Pilot Kontak : 3/4/5 Kontaktlı (63/125A) Ürünler

Pilot kontakları, Akım taşımak için kullanılan pim ve pim yuvalarından daha kısadır. Bu sayede pilot devresi, ana devre kontakları tamamen ayrılmadan önce devreyi keser, ve birleştirme sırasında akım taşıyan kontaklar tam konumuna ulaştıktan sonra bağlantıyı sağlar. Böylece akım kesme kabiliyeti olmayan fiş ve prizler de besleme devresine kontak verilmiş olur.

**Bu kilitleme sistemi, yük altında takmayı ve çekmeyi önler.** Pilot kontaklı CEE fiş ve prizler daha uzun faz kontaklarına sahiptir ve parmak dokunuşuna karşı güvenliği garanti etmez.

### Pilot kontak uygulaması:

**Pilot kontak için ayrı bir kablo çekilmelidir ve yardımcı kontaktöre(devre kesici kumanda düzeneğine) bağlanmalıdır.**

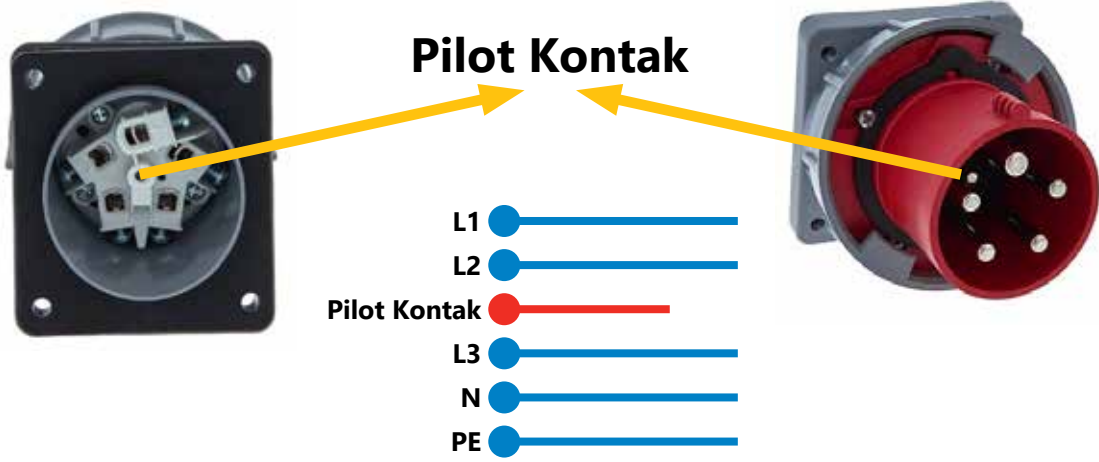

Bağlantı Şekli	Vidalı
Çok Damarlı Kablo Kesiti	1-2,5 mm <sup>2</sup>
Tek Damarlı Kablo Kesiti	1-4 mm <sup>2</sup>
Kontak Vidaları	100 Ncm
Kontak Vidaları	2A

### 3x63 A (2P+E) 6h / 50-60 Hz 220-240 V

Ürün Kodu	Tip	Flanş Ölçüsü	Koruma Sınıfı	Kutu Adeti	Birim Fiyatı ₺
406113	Düz Fiş	-	IP44	2	<b>2.045,00</b>
406225	Makine Fişi (Düz)	100x100	IP44	2	<b>2.136,00</b>
406413	Uzatma Prizi	-	IP44	2	<b>3.015,00</b>
406525	Makine Prizi (Eğik)	100x107	IP44	2	<b>2.124,00</b>
406526	Makine Prizi (Düz)	100x100	IP44	2	<b>2.124,00</b>
406621	Duvar Prizi (Eğik Gövdeli)	-	IP44	1	<b>3.247,00</b>



### 3x63 A (2P+E) 6h / 50-60 Hz 220-240 V

Ürün Kodu	Tip	Flanş Ölçüsü	Koruma Sınıfı	Kutu Adeti	Birim Fiyatı ₺
406114	Düz Fiş	-	IP67	2	<b>2.249,00</b>
406227	Makine Fişi (Düz)	100x100	IP67	2	<b>2.484,00</b>
406228	Makine Fişi (Eğik)	100x112	IP67	2	<b>2.591,00</b>
406318	Duvar Fişi (Eğik Gövdeli)	-	IP67	1	<b>3.482,00</b>
406414	Uzatma Prizi	-	IP67	2	<b>3.070,00</b>
406527	Makine Prizi (Eğik)	100x107	IP67	2	<b>2.420,00</b>
406528	Makine Prizi (Düz)	100x107	IP67	2	<b>2.420,00</b>
406620	Duvar Prizi (Eğik Gövdeli)	-	IP67	1	<b>3.566,00</b>





### 4x63 A (3P+E) 6h / 50-60 Hz 380-415 V

Ürün Kodu	Tip	Flanş Ölçüsü	Koruma Sınıfı	Kutu Adeti	Birim Fiyatı ₺
406115	Düz Fiş	-	IP44	2	<b>1.953,00</b>
406229	Makine Fişi (Düz)	100x100	IP44	2	<b>1.967,00</b>
406415	Uzatma Prizi	-	IP44	2	<b>2.887,00</b>
406529	Makine Prizi (Eğik)	100x107	IP44	2	<b>2.080,00</b>
406530	Makine Prizi (Düz)	100x107	IP44	2	<b>2.006,00</b>
406628	Duvar Prizi (Eğik Gövdeli)	-	IP44	1	<b>3.270,00</b>



### 4x63 A (3P+E) 6h / 50-60 Hz 380-415 V

Ürün Kodu	Tip	Flanş Ölçüsü	Koruma Sınıfı	Kutu Adeti	Birim Fiyatı ₺
406116	Düz Fiş	-	IP67	2	<b>2.140,00</b>
406231	Makine Fişi (Düz)	100x100	IP67	2	<b>2.377,00</b>
406232	Makine Fişi (Eğik)	100x112	IP67	2	<b>2.862,00</b>
406320	Duvar Fişi (Eğik Gövdeli)	-	IP67	1	<b>3.609,00</b>
406416	Uzatma Prizi	-	IP67	2	<b>2.994,00</b>
406531	Makine Prizi (Eğik)	100x107	IP67	2	<b>2.420,00</b>
406532	Makine Prizi (Düz)	100x107	IP67	2	<b>2.420,00</b>
406622	Duvar Prizi (Eğik Gövdeli)	-	IP67	1	<b>3.554,00</b>
406676	Interlock Duvar Prizi (Eğik Gövdeli)	-	IP67	1	<b>15.367,00</b>



• 63 A ve 125 A ürünlerimiz pilot kontaklıdır

### 5x63 A (3P+N+E) 6h / 50-60 Hz 380-415 V

Ürün Kodu	Tip	Flanş Ölçüsü	Koruma Sınıfı	Kutu Adeti	Birim Fiyatı ₺
406117	Düz Fiş	-	IP44	2	<b>2.336,00</b>
406233	Makine Fişi (Düz)	100x100	IP44	2	<b>2.434,00</b>
406417	Uzatma Prizi	-	IP44	2	<b>3.227,00</b>
406533	Makine Prizi (Eğik)	100x107	IP44	2	<b>2.548,00</b>
406534	Makine Prizi (Düz)	100x107	IP44	2	<b>2.494,00</b>
406623	Duvar Prizi (Eğik Gövdeli)	-	IP44	1	<b>3.737,00</b>



### 5x63 A (3P+N+E) 6h / 50-60 Hz 380-415 V

Ürün Kodu	Tip	Flanş Ölçüsü	Koruma Sınıfı	Kutu Adeti	Birim Fiyatı ₺
406118	Düz Fiş	-	IP67	2	<b>2.759,00</b>
406235	Makine Fişi (Düz)	100x100	IP67	2	<b>3.015,00</b>
406236	Makine Fişi (Eğik)	100x112	IP67	2	<b>3.362,00</b>
406322	Duvar Fişi (Eğik Gövdeli)	-	IP67	1	<b>4.076,00</b>
406418	Uzatma Prizi	-	IP67	2	<b>3.546,00</b>
406535	Makine Prizi (Eğik)	100x107	IP67	2	<b>2.971,00</b>
406536	Makine Prizi (Düz)	100x107	IP67	2	<b>2.971,00</b>
406624	Duvar Prizi (Eğik Gövdeli)	-	IP67	1	<b>4.161,00</b>
406677	Interlock Duvar Prizi (Eğik Gövdeli)	-	IP67	1	<b>15.984,00</b>



• 63 A ve 125 A ürünlerimiz pilot kontaklıdır

### 4x125 A (3P+E) 6h / 50-60 Hz 380-415 V

Ürün Kodu	Tip	Flanş Ölçüsü	Koruma Sınıfı	Kutu Adeti	Birim Fiyatı ₺
406119	Düz Fiş	-	IP67	2	<b>6.299,00</b>
406237	Makine Fişi (Düz)	120x120	IP67	2	<b>6.284,00</b>
406238	Makine Fişi (Eğik)	120x130	IP67	2	<b>7.181,00</b>
406323	Duvar Fişi (Eğik Gövdeli)	-	IP67	1	<b>8.476,00</b>
406419	Uzatma Prizi	-	IP67	2	<b>6.449,00</b>
406537	Makine Prizi (Eğik)	114x114	IP67	2	<b>6.449,00</b>
406538	Makine Prizi (Düz)	120x120	IP67	2	<b>6.202,00</b>
406625	Duvar Prizi (Eğik Gövdeli)	-	IP67	1	<b>8.186,00</b>



### 5x125 A (3P+N+E) 6h / 50-60 Hz 380-415 V

Ürün Kodu	Tip	Flanş Ölçüsü	Koruma Sınıfı	Kutu Adeti	Birim Fiyatı ₺
406120	Düz Fiş	-	IP67	2	<b>6.367,00</b>
406239	Makine Fişi (Düz)	120x120	IP67	2	<b>6.325,00</b>
406240	Makine Fişi (Eğik)	120x130	IP67	2	<b>7.496,00</b>
406324	Duvar Fişi (Eğik Gövdeli)	-	IP67	1	<b>8.684,00</b>
406420	Uzatma Prizi	-	IP67	2	<b>6.622,00</b>
406539	Makine Prizi (Eğik)	114x114	IP67	2	<b>6.367,00</b>
406540	Makine Prizi (Düz)	120x120	IP67	2	<b>6.305,00</b>
406626	Duvar Prizi (Eğik Gövdeli)	-	IP67	1	<b>8.476,00</b>



63 A ve 125 A ürünlerimiz pilot kontaklıdır

### 3x16 A (2P+E) 4h 110 V

Ürün Kodu	Tip	Koruma Sınıfı	Kutu Adeti	Birim Fiyatı ₺
406121V	Düz Fiş	IP44	10	366,00
406541V	Makine Prizi (Eğik)	IP44	10	455,00
406421V	Uzatma Prizi	IP44	10	496,00
406627V	Duvar Prizi (Eğik Gövdeli)	IP44	10	850,00
406122V	Düz Fiş	IP67	10	516,00
406542V	Makine Prizi (Eğik)	IP67	10	669,00
406422V	Uzatma Prizi	IP67	10	714,00

### 4x16 A (3P+E) 4h 110 V

Ürün Kodu	Tip	Koruma Sınıfı	Kutu Adeti	Birim Fiyatı ₺
406123V	Düz Fiş	IP44	10	461,00
406543V	Makine Prizi (Eğik)	IP44	10	574,00
406423V	Uzatma Prizi	IP44	10	603,00
406124V	Düz Fiş	IP67	10	619,00
406544V	Makine Prizi (Eğik)	IP67	10	821,00
406424V	Uzatma Prizi	IP67	10	879,00

### 3x32 A (2P+E) 4h 110 V

Ürün Kodu	Tip	Koruma Sınıfı	Kutu Adeti	Birim Fiyatı ₺
406125V	Düz Fiş	IP44	10	615,00
406545V	Makine Prizi (Eğik)	IP44	10	665,00
406425V	Uzatma Prizi	IP44	10	735,00
406126V	Düz Fiş	IP67	10	772,00
406546V	Makine Prizi (Eğik)	IP67	10	862,00
406426V	Uzatma Prizi	IP67	10	957,00

### 4x32 A (3P+E) 4h 110 V

Ürün Kodu	Tip	Koruma Sınıfı	Kutu Adeti	Birim Fiyatı ₺
406127V	Düz Fiş	IP44	10	624,00
406547V	Makine Prizi (Eğik)	IP44	10	735,00
406427V	Uzatma Prizi	IP44	10	821,00
406128V	Düz Fiş	IP67	10	809,00
406548V	Makine Prizi (Eğik)	IP67	10	949,00
406428V	Uzatma Prizi	IP67	10	998,00

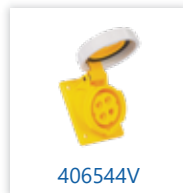

Vidalı Bağlantı

### 2x16 A (2P) 24 V

Ürün Kodu	Tip	Koruma Sınıfı	Kutu Adeti	Birim Fiyatı ₺
406132V	Düz Fiş	IP44	10	656,00
406551V	Makine Prizi (Düz)	IP44	10	698,00
406431V	Uzatma Prizi	IP44	10	800,00
406703V	Üçlü Priz (Dağıtım Kutulu)	IP44	10	3.934,00
406133V	Düz Fiş	IP67	10	800,00
406552V	Makine Prizi (Düz)	IP67	10	1.027,00
406432V	Uzatma Prizi	IP67	10	1.027,00

Vidalı Bağlantı

### 3x16A (3P) 24 V

Ürün Kodu	Tip	Koruma Sınıfı	Kutu Adeti	Birim Fiyatı ₺
406134V	Düz Fiş	IP44	10	726,00
406553V	Makine Prizi (Düz)	IP44	10	759,00
406433V	Uzatma Prizi	IP44	10	870,00
406130V	Düz Fiş	IP67	10	934,00
406549V	Makine Prizi (Düz)	IP67	10	1.037,00
406429V	Uzatma Prizi	IP67	10	1.099,00

Vidalı Bağlantı

### 2x32A (2P) 24 V

Ürün Kodu	Tip	Koruma Sınıfı	Kutu Adeti	Birim Fiyatı ₺
406135V	Düz Fiş	IP44	10	776,00
406554V	Makine Prizi (Düz)	IP44	10	792,00
406434V	Uzatma Prizi	IP44	10	924,00
406136V	Düz Fiş	IP67	10	1.109,00
406555V	Makine Prizi (Düz)	IP67	10	1.123,00
406435V	Uzatma Priz	IP67	10	1.313,00

Vidalı Bağlantı

### 3x32A (3P) 24 V

Ürün Kodu	Tip	Koruma Sınıfı	Kutu Adeti	Birim Fiyatı ₺
406137V	Düz Fiş	IP44	10	862,00
406556V	Makine Prizi (Düz)	IP44	10	883,00
406436V	Uzatma Prizi	IP44	10	1.006,00
406138V	Düz Fiş	IP67	10	1.117,00
406557V	Makine Prizi (Düz)	IP67	10	1.198,00
406437V	Uzatma Prizi	IP67	10	1.403,00





## INTERLOCKED DUVAR PRİZLERİ

### Renkli Anahtar İşaretleme

- Yeşil: Kapat
- Kırmızı: Açık

### Sabitlenme Noktası

Ekstra sabitleme elemanı  
pano montajı için.

### Kilitleme Sistemi

Yeni iyileştirilmiş mekanik  
kilitleme sistemi.



### Yeni Kapak Tasarımı

Modern Tasarım.

### Yeni Anahtar Tasarımı

Ergonomik şekil,  
Kolay kilitlenebilir.

### Yerden Tasarruflu Gövde Tasarımı

Aynı boyutlarda farklı versiyonlar.

## Avantajlar:

- Kompakt Tasarım
- Küçük boyutu ile yerden tasarruf
- Ekipmanlar yukardaki kısımda monte edilmiştir
- Kullanım için hazır; ürün kablo montajlıdır
- Kolay kilitlenebilir
- Mekanik kilitleme sistemi: fiş prize takıldıktan sonra anahtarın kırmızı pozisyona gelmesiyle fiş kilitlenir. Anahtarı kapattıktan ve fişi çıkarttıktan sonra anahtar kilitlenir
- Renkli aç kapa işaretleme.



## Teknik Veriler:

- Interlocked anahtarlı priz, duvar ve makine yüzeylerinde uygulanabilir
- 16A ve 32A; 3-4-5 Kutuplu
- IP44 ve 67
- AÇ/KAPA anahtarı EN60947-3: AC22A; 10 kA
- Geniş bağlantı yeri
- Gövde darbeye dayanıklı termoplastikten yapılmıştır
- EN60309 ve ÖVE standartlarına uygun üretilmiştir.

## Sigorta yuvalı Interlocked duvar prizler:

- Uzun versiyon (340mm), 5 sigorta modülü için uygundur
- Sigorta yuvası yukardan kolay erişebilir
- Sigorta ray montajlı, EN50022 tüm modüller için uygundur
- Ürün kullanıma hazırdır, kablo montajlıdır.



## 400V INTERLOCKED DUVAR PRİZLERİ

Ürün Kodu	Tip	Koruma Sınıfı	h	Kutu Adeti	Birim Fiyatı ₺
40761146k	4x16A. Interlocked Duvar Prizi	IP44	6	1	4.732,00
40761156k	5x16A. Interlocked Duvar Prizi	IP44	6	1	4.834,00
40761246k	4x32A. Interlocked Duvar Prizi	IP44	6	1	4.754,00
40761256k	5x32A. Interlocked Duvar Prizi	IP44	6	1	4.993,00
407611426k	4x16A. Interlocked Duvar Prizi	IP67	6	1	5.746,00
407611526k	5x16A. Interlocked Duvar Prizi	IP67	6	1	5.942,00
407612426k	4x32A. Interlocked Duvar Prizi	IP67	6	1	5.863,00
407612526k	5x32A. Interlocked Duvar Prizi	IP67	6	1	6.141,00

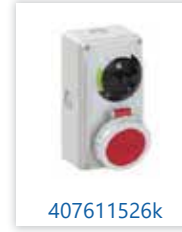
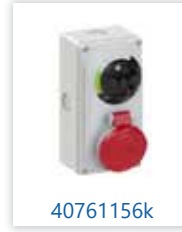
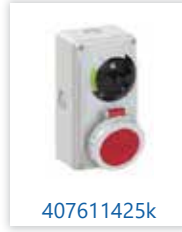
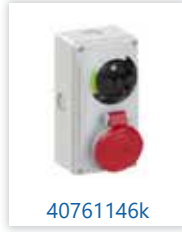

## 230V INTERLOCKED DUVAR PRİZLERİ

Ürün Kodu	Tip	Koruma Sınıfı	h	Kutu Adeti	Birim Fiyatı ₺
40761136k	3x16A. Interlocked Duvar Prizi	IP44	6	1	4.359,00
40761236k	3x32A. Interlocked Duvar Prizi	IP44	6	1	4.635,00
407611326k	3x16A. Interlocked Duvar Prizi	IP67	6	1	5.428,00
407612326k	3x32A. Interlocked Duvar Prizi	IP67	6	1	5.666,00



- Kablo Girişi: Kısa kenar: 2 x M25/M32 (M20/M25), Uzun kenar: 2 x M20/M25

### 400V - Modül Sayısı: 5 SİGORTA YUVALI INTERLOCKED DUVAR PRİZLERİ

Ürün Kodu	Tip	Koruma Sınıfı	h	Kutu Adeti	Birim Fiyatı ₺
40776146	4x16A. Interlocked Duvar Prizi (Sigorta Yuvalı/Sigorta Dahil değildir)	IP44	6	1	<b>6.419,00</b>
40776156	5x16A. Interlocked Duvar Prizi (Sigorta Yuvalı/Sigorta Dahil değildir)	IP44	6	1	<b>6.815,00</b>
40776246	4x32A. Interlocked Duvar Prizi (Sigorta Yuvalı/Sigorta Dahil değildir)	IP44	6	1	<b>6.536,00</b>
40776256	5x32A. Interlocked Duvar Prizi (Sigorta Yuvalı/Sigorta Dahil değildir)	IP44	6	1	<b>6.894,00</b>
407761426	4x16A. Interlocked Duvar Prizi (Sigorta Yuvalı/Sigorta Dahil değildir)	IP67	6	1	<b>7.409,00</b>
407761526	5x16A. Interlocked Duvar Prizi (Sigorta Yuvalı/Sigorta Dahil değildir)	IP67	6	1	<b>7.727,00</b>
407762426	4x32A. Interlocked Duvar Prizi (Sigorta Yuvalı/Sigorta Dahil değildir)	IP67	6	1	<b>7.528,00</b>
407762526	5x32A. Interlocked Duvar Prizi (Sigorta Yuvalı/Sigorta Dahil değildir)	IP67	6	1	<b>7.846,00</b>



40776146

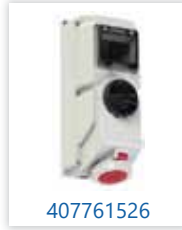

407761526



40776156



407762526

### 230V - Modül Sayısı: 5 SİGORTA YUVALI INTERLOCKED DUVAR PRİZLERİ

Ürün Kodu	Tip	Koruma Sınıfı	h	Kutu Adeti	Birim Fiyatı ₺
40776136	3x16A. Interlocked Duvar Prizi(Sigorta Yuvalı/Sigorta Dahil değildir)	IP44	6	1	<b>6.022,00</b>
40776236	3x32A. Interlocked Duvar Prizi (Sigorta Yuvalı/Sigorta Dahil değildir)	IP44	6	1	<b>6.221,00</b>
407761326	3x16A. Interlocked Duvar Prizi(Sigorta Yuvalı/Sigorta Dahil değildir)	IP67	6	1	<b>7.013,00</b>
407762326	3x32A. Interlocked Duvar Prizi (Sigorta Yuvalı/Sigorta Dahil değildir)	IP67	6	1	<b>7.212,00</b>



40776136



407761326



40776236



407762326

- Kablo Girişi: Arka 2 x M25, Ön : 2 x M25



CEE Norm  
Fiş ve Prizler

3x16 A (2P+E) 6h /50-60 Hz 220-240 V

Ürün Kodu	Tip	Koruma Sınıfı	Kutu Adeti	Birim Fiyatı ₺
T2126	Düz Fiş	IP44	10	366,00
T28111	Makine Fişi (Düz)	IP44	10	422,00
T27401	Makine Fişi (Eğik)	IP44	10	488,00
T24423	Duvar Fişi (Eğik Gövdeli)	IP44	10	747,00
T3126	Uzatma Prizi	IP44	10	508,00
T12772	Makine Prizi (Eğik)	IP44	10	508,00
T13668	Makine Prizi (Düz)	IP44	10	512,00
T11895	Duvar Prizi (Eğik Gövdeli)	IP44	10	846,00

3x16 A (2P+E) 6h /50-60 Hz 220-240 V

Ürün Kodu	Tip	Koruma Sınıfı	Kutu Adeti	Birim Fiyatı ₺
T2126V	Düz Fiş	IP44	10	333,00
T28111V	Makine Fişi (Düz)	IP44	10	416,00
T27401V	Makine Fişi (Eğik)	IP44	10	463,00
T24423V	Duvar Fişi (Eğik Gövdeli)	IP44	10	656,00
T3126V	Uzatma Prizi	IP44	10	455,00
T12772V	Makine Prizi (Eğik)	IP44	10	446,00
T13668V	Makine Prizi (Düz)	IP44	10	455,00
T11895V	Duvar Prizi (Eğik Gövdeli)	IP44	10	722,00

3x16 A (2P+E) 6h /50-60 Hz 220-240 V

Ürün Kodu	Tip	Koruma Sınıfı	Kutu Adeti	Birim Fiyatı ₺
T210389V	Düz Fiş	IP67	10	512,00
T28063V	Makine Fişi (Düz)	IP67	10	677,00
T27283V	Makine Fişi (Eğik)	IP67	10	714,00
T24444V	Duvar Fişi (Eğik Gövdeli)	IP67	10	1.006,00
T310150V	Uzatma Prizi	IP67	10	685,00
T12826V	Makine Prizi (Eğik)	IP67	10	661,00
T13720V	Makine Prizi (Düz)	IP67	10	665,00
T1133V	Duvar Prizi (Eğik Gövdeli)	IP67	10	1.072,00







Hızlı Bağlantı

4x16 A (3P+E) 6h /50-60 Hz 380-415 V

Ürün Kodu	Tip	Koruma Sınıfı	Kutu Adeti	Birim Fiyatı ₺
T2130	Düz Fiş	IP44	10	440,00
T28112	Makine Fişi (Düz)	IP44	10	537,00
T27402	Makine Fişi (Eğik)	IP44	10	586,00
T24392	Duvar Fişi (Eğik Gövdeli)	IP44	10	735,00
T3130	Uzatma Prizi	IP44	10	628,00
T12753	Makine Prizi (Eğik)	IP44	10	549,00
T13693	Makine Prizi (Düz)	IP44	10	562,00
T11905	Duvar Prizi (Eğik Gövdeli)	IP44	10	854,00

CEE Norm  
Fiş ve Prizler

Vidalı Bağlantı

4x16 A (3P+E) 6h /50-60 Hz 380-415 V

Ürün Kodu	Tip	Koruma Sınıfı	Kutu Adeti	Birim Fiyatı ₺
T2130V	Düz Fiş	IP44	10	395,00
T28112V	Makine Fişi (Düz)	IP44	10	492,00
T27402V	Makine Fişi (Eğik)	IP44	10	549,00
T24392V	Duvar Fişi (Eğik Gövdeli)	IP44	10	648,00
T3130V	Uzatma Prizi	IP44	10	541,00
T12753V	Makine Prizi (Eğik)	IP44	10	508,00
T13693V	Makine Prizi (Düz)	IP44	10	508,00
T11905V	Duvar Prizi (Eğik Gövdeli)	IP44	10	817,00

Vidalı Bağlantı

4x16 A (3P+E) 6h /50-60 Hz 380-415 V

Ürün Kodu	Tip	Koruma Sınıfı	Kutu Adeti	Birim Fiyatı ₺
T210524V	Düz Fiş	IP67	10	545,00
T28165V	Makine Fişi (Düz)	IP67	10	739,00
T27403V	Makine Fişi (Eğik)	IP67	10	784,00
T24528V	Duvar Fişi (Eğik Gövdeli)	IP67	10	1.093,00
T310280V	Uzatma Prizi	IP67	10	776,00
T120138V	Makine Prizi (Eğik)	IP67	10	751,00
T13739V	Makine Prizi (Düz)	IP67	10	763,00
T1137V	Duvar Prizi (Eğik Gövdeli)	IP67	10	1.058,00



5x16 A (3P+N+E) 6h / 50-60 Hz 380-415 V

Ürün Kodu	Tip	Koruma Sınıfı	Kutu Adeti	Birim Fiyatı ₺
T2136	Düz Fiş	IP44	10	554,00
T282001	Makine Fişi (Düz)	IP44	10	673,00
T27404	Makine Fişi (Eğik)	IP44	10	739,00
T242001	Duvar Fişi (Eğik Gövdeli)	IP44	10	887,00
T3136	Uzatma Prizi	IP44	10	739,00
T12757	Makine Prizi (Eğik)	IP44	10	665,00
T132001	Makine Prizi (Düz)	IP44	10	677,00
T112001	Duvar Prizi (Eğik Gövdeli)	IP44	10	957,00
T11909	Duvar Prizi (İlave Kablo Çıkışlı)	IP44	10	1.066,00
T107	Kombi	IP44	10	2.270,00
T1010	Kombi (Kablolu)	IP44	10	3.323,00
T1411	Sıva altı Priz	IP44	10	2.803,00
T1186	Sıva üstü Priz	IP44	10	3.480,00

5x16 A (3P+N+E) 6h / 50-60 Hz 380-415 V

Ürün Kodu	Tip	Koruma Sınıfı	Kutu Adeti	Birim Fiyatı ₺
T2136V	Düz Fiş	IP44	10	480,00
T282001V	Makine Fişi (Düz)	IP44	10	644,00
T27404V	Makine Fişi (Eğik)	IP44	10	698,00
T242001V	Duvar Fişi (Eğik Gövdeli)	IP44	10	829,00
T3136V	Uzatma Prizi	IP44	10	673,00
T12757V	Makine Prizi (Eğik)	IP44	10	611,00
T132001V	Makine Prizi (Düz)	IP44	10	624,00
T112001V	Duvar Prizi (Eğik Gövdeli)	IP44	10	899,00

5x16 A (3P+N+E) 6h / 50-60 Hz 380-415 V

Ürün Kodu	Tip	Koruma Sınıfı	Kutu Adeti	Birim Fiyatı ₺
T210390V	Düz Fiş	IP67	10	693,00
T28066V	Makine Fişi (Düz)	IP67	10	858,00
T27284V	Makine Fişi (Eğik)	IP67	10	928,00
T24445V	Duvar Fişi (Eğik Gövdeli)	IP67	10	1.305,00
T310151V	Uzatma Prizi	IP67	10	875,00
T120139V	Makine Prizi (Eğik)	IP67	10	821,00
T13745V	Makine Prizi (Düz)	IP67	10	821,00
T1143V	Duvar Prizi (Eğik Gövdeli)	IP67	10	1.206,00
T2251V	Faz Dönüştürücü Fiş	IP67	10	3.074,00





Hızlı Bağlantı

3x32 A (2P+E) 6h /50-60 Hz 220-240 V

Ürün Kodu	Tip	Koruma Sınıfı	Kutu Adeti	Birim Fiyatı ₺
T2138	Düz Fiş	IP44	10	615,00
T28010	Makine Fişi (Düz)	IP44	10	702,00
T27405	Makine Fişi (Eğik)	IP44	10	730,00
T24402	Duvar Fişi (Eğik Gövdeli)	IP44	10	1.002,00
T3138	Uzatma Prizi	IP44	10	768,00
T12761	Makine Prizi (Eğik)	IP44	10	685,00
T13703	Makine Prizi (Düz)	IP44	10	702,00
T11919	Duvar Prizi (Eğik Gövdeli)	IP44	10	1.117,00

CEE Norm  
Fiş ve Prizler

Vidalı Bağlantı

3x32 A (2P+E) 6h /50-60 Hz 220-240 V

Ürün Kodu	Tip	Koruma Sınıfı	Kutu Adeti	Birim Fiyatı ₺
T2138V	Düz Fiş	IP44	10	570,00
T28010V	Makine Fişi (Düz)	IP44	10	644,00
T27405V	Makine Fişi (Eğik)	IP44	10	677,00
T24402V	Duvar Fişi (Eğik Gövdeli)	IP44	10	936,00
T3138V	Uzatma Prizi	IP44	10	722,00
T12761V	Makine Prizi (Eğik)	IP44	10	632,00
T13703V	Makine Prizi (Düz)	IP44	10	640,00
T11919V	Duvar Prizi (Eğik Gövdeli)	IP44	10	1.043,00

Vidalı Bağlantı

3x32 A (2P+E) 6h /50-60 Hz 220-240 V

Ürün Kodu	Tip	Koruma Sınıfı	Kutu Adeti	Birim Fiyatı ₺
T210525V	Düz Fiş	IP67	10	718,00
T28166V	Makine Fişi (Düz)	IP67	10	846,00
T27406V	Makine Fişi (Eğik)	IP67	10	899,00
T24529V	Duvar Fişi (Eğik Gövdeli)	IP67	10	1.247,00
T310281V	Uzatma Prizi	IP67	10	920,00
T120140V	Makine Prizi (Eğik)	IP67	10	842,00
T13750V	Makine Prizi (Düz)	IP67	10	850,00
T1145V	Duvar Prizi (Eğik Gövdeli)	IP67	10	1.292,00



4x32 A (3P+E) 6h / 50-60 Hz 380-415 V

Ürün Kodu	Tip	Koruma Sınıfı	Kutu Adeti	Birim Fiyatı ₺
T2142	Düz Fiş	IP44	10	632,00
T28012	Makine Fişi (Düz)	IP44	10	759,00
T27407	Makine Fişi (Eğik)	IP44	10	829,00
T24405	Duvar Fişi (Eğik Gövdeli)	IP44	10	1.084,00
T3142	Uzatma Prizi	IP44	10	858,00
T12764	Makine Prizi (Eğik)	IP44	10	784,00
T13710	Makine Prizi (Düz)	IP44	10	788,00
T11922	Duvar Prizi (Eğik Gövdeli)	IP44	10	1.161,00

4x32 A (3P+E) 6h / 50-60 Hz 380-415 V

Ürün Kodu	Tip	Koruma Sınıfı	Kutu Adeti	Birim Fiyatı ₺
T2142V	Düz Fiş	IP44	10	570,00
T28012V	Makine Fişi (Düz)	IP44	10	702,00
T27407V	Makine Fişi (Eğik)	IP44	10	747,00
T24405V	Duvar Fişi (Eğik Gövdeli)	IP44	10	1.031,00
T3142V	Uzatma Prizi	IP44	10	751,00
T12764V	Makine Prizi (Eğik)	IP44	10	702,00
T13710V	Makine Prizi (Düz)	IP44	10	706,00
T11922V	Duvar Prizi (Eğik Gövdeli)	IP44	10	1.084,00

4x32 A (3P+E) 6h / 50-60 Hz 380-415 V

Ürün Kodu	Tip	Koruma Sınıfı	Kutu Adeti	Birim Fiyatı ₺
T210522V	Düz Fiş	IP67	10	809,00
T28167V	Makine Fişi (Düz)	IP67	10	875,00
T27408V	Makine Fişi (Eğik)	IP67	10	928,00
T24530V	Duvar Fişi (Eğik Gövdeli)	IP67	10	1.288,00
T310282V	Uzatma Prizi	IP67	10	961,00
T120141V	Makine Prizi (Eğik)	IP67	10	912,00
T13756V	Makine Prizi (Düz)	IP67	10	920,00
T1149V	Duvar Prizi (Eğik Gövdeli)	IP67	10	1.288,00





Hızlı Bağlantı

5x32 A (3P+N+E) 6h /50-60 Hz 380-415 V

Ürün Kodu	Tip	Koruma Sınıfı	Kutu Adeti	Birim Fiyatı ₺
T2148	Düz Fiş	IP44	10	718,00
T282002	Makine Fişi (Düz)	IP44	10	809,00
T27409	Makine Fişi (Eğik)	IP44	10	899,00
T242002	Duvar Fişi (Eğik Gövdeli)	IP44	10	1.165,00
T3148	Uzatma Prizi	IP44	10	916,00
T12768	Makine Prizi (Eğik)	IP44	10	842,00
T132002	Makine Prizi (Düz)	IP44	10	862,00
T112002	Duvar Prizi (Eğik Gövdeli)	IP44	10	1.263,00
T108	Kombi	IP44	10	3.000,00
T142	Sıva Altı Priz	IP44	10	3.251,00
T11190	Sıva Üstü Priz	IP44	10	6.877,00

CEE Norm  
Fiş ve Prizler

Vidalı Bağlantı

5x32 A (3P+N+E) 6h /50-60 Hz 380-415 V

Ürün Kodu	Tip	Koruma Sınıfı	Kutu Adeti	Birim Fiyatı ₺
T2148V	Düz Fiş	IP44	10	661,00
T282002V	Makine Fişi (Düz)	IP44	10	759,00
T27409V	Makine Fişi (Eğik)	IP44	10	809,00
T242002V	Duvar Fişi (Eğik Gövdeli)	IP44	10	1.109,00
T3148V	Uzatma Prizi	IP44	10	809,00
T12768V	Makine Prizi (Eğik)	IP44	10	796,00
T132002V	Makine Prizi (Düz)	IP44	10	784,00
T112002V	Duvar Prizi (Eğik Gövdeli)	IP44	10	1.193,00

Vidalı Bağlantı

5x32 A (3P+N+E) 6h /50-60 Hz 380-415 V

Ürün Kodu	Tip	Koruma Sınıfı	Kutu Adeti	Birim Fiyatı ₺
T210388V	Düz Fiş	IP67	10	870,00
T28067V	Makine Fişi (Düz)	IP67	10	998,00
T27285V	Makine Fişi (Eğik)	IP67	10	1.035,00
T24446V	Duvar Fişi (Eğik Gövdeli)	IP67	10	1.399,00
T310149V	Uzatma Prizi	IP67	10	1.051,00
T120142V	Makine Prizi (Eğik)	IP67	10	1.006,00
T13762V	Makine Prizi (Düz)	IP67	10	1.006,00
T1155V	Duvar Prizi (Eğik Gövdeli)	IP67	10	1.428,00
T2252V	Faz Dönüştürücü Fiş	IP67	10	3.319,00







**3x63 A (2P+E) 6h / 50-60 Hz 220-240 V**

Ürün Kodu	Tip	Koruma Sınıfı	Kutu Adeti	Birim Fiyatı ₺
T210037	Düz Fiş	IP44	5	<b>2.416,00</b>
T28162	Makine Fişi (Düz)	IP44	5	<b>2.459,00</b>
T27416	Makine Fişi (Eğik)	IP44	5	<b>2.408,00</b>
T24548	Duvar Fişi (Eğik Gövdeli)	IP44	5	<b>3.502,00</b>
T3173107	Uzatma Prizi	IP44	5	<b>3.198,00</b>
T1201817	Makine Prizi (Eğik)	IP44	5	<b>2.305,00</b>
T1300567	Makine Prizi (Düz)	IP44	5	<b>2.416,00</b>
T1103187	Duvar Prizi (Eğik Gövdeli)	IP44	5	<b>3.733,00</b>



**3x63 A (2P+E) 6h / 50-60 Hz 220-240 V**

Ürün Kodu	Tip	Koruma Sınıfı	Kutu Adeti	Birim Fiyatı ₺
T210038	Düz Fiş	IP67	5	<b>2.663,00</b>
T28168	Makine Fişi (Düz)	IP67	5	<b>2.858,00</b>
T27417	Makine Fişi (Eğik)	IP67	5	<b>2.984,00</b>
T24556	Duvar Fişi (Eğik Gövdeli)	IP67	5	<b>4.109,00</b>
T3173207	Uzatma Prizi	IP67	5	<b>3.410,00</b>
T1201907	Makine Prizi (Eğik)	IP67	5	<b>2.580,00</b>
T1300647	Makine Prizi (Düz)	IP67	5	<b>2.580,00</b>
T1103407	Duvar Prizi (Eğik Gövdeli)	IP67	5	<b>4.062,00</b>



- 63 A ve 125 A ürünlerimiz pilot kontaklıdır

**4x63 A (3P+E) 6h /50-60 Hz 380-415 V**

Ürün Kodu	Tip	Koruma Sınıfı	Kutu Adeti	Birim Fiyatı ₺
T210033	Düz Fiş	IP44	5	<b>2.576,00</b>
T28163	Makine Fişi (Düz)	IP44	5	<b>2.560,00</b>
T27410	Makine Fişi (Eğik)	IP44	5	<b>2.708,00</b>
T24338	Duvar Fişi (Eğik Gövdeli)	IP44	5	<b>3.873,00</b>
T31727	Uzatma Prizi	IP44	5	<b>3.638,00</b>
T120143	Makine Prizi (Eğik)	IP44	5	<b>2.519,00</b>
T130032	Makine Prizi (Düz)	IP44	5	<b>2.480,00</b>
T110223	Duvar Prizi (Eğik Gövdeli)	IP44	5	<b>4.058,00</b>



**4x63 A (3P+E) 6h /50-60 Hz 380-415 V**

Ürün Kodu	Tip	Koruma Sınıfı	Kutu Adeti	Birim Fiyatı ₺
T210034	Düz Fiş	IP67	5	<b>2.951,00</b>
T28169	Makine Fişi (Düz)	IP67	5	<b>2.975,00</b>
T27411	Makine Fişi (Eğik)	IP67	5	<b>3.015,00</b>
T24545	Duvar Fişi (Eğik Gövdeli)	IP67	5	<b>4.611,00</b>
T31728	Uzatma Prizi	IP67	5	<b>3.786,00</b>
T120144	Makine Prizi (Eğik)	IP67	5	<b>2.840,00</b>
T130033	Makine Prizi (Düz)	IP67	5	<b>2.840,00</b>
T110224	Duvar Prizi (Eğik Gövdeli)	IP67	5	<b>4.404,00</b>

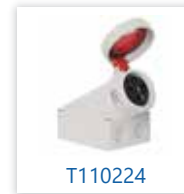

• 63 A ve 125 A ürünlerimiz pilot kontaklıdır

**5x63 A (3P+N+E) 6h / 50-60 Hz 380-415 V**

Ürün Kodu	Tip	Koruma Sınıfı	Kutu Adeti	Birim Fiyatı ₺
T210523	Düz Fiş	IP44	5	<b>3.023,00</b>
T28164	Makine Fişi (Düz)	IP44	5	<b>3.159,00</b>
T27412	Makine Fişi (Eğik)	IP44	5	<b>3.167,00</b>
T24134	Duvar Fişi (Eğik Gövdeli)	IP44	5	<b>4.344,00</b>
T31463	Uzatma Prizi	IP44	5	<b>4.352,00</b>
T120145	Makine Prizi (Eğik)	IP44	5	<b>3.189,00</b>
T130034	Makine Prizi (Düz)	IP44	5	<b>3.189,00</b>
T110225	Duvar Prizi (Eğik Gövdeli)	IP44	5	<b>4.428,00</b>



**5x63 A (3P+N+E) 6h / 50-60 Hz 380-415 V**

Ürün Kodu	Tip	Koruma Sınıfı	Kutu Adeti	Birim Fiyatı ₺
T210526	Düz Fiş	IP67	5	<b>3.358,00</b>
T28170	Makine Fişi (Düz)	IP67	5	<b>3.529,00</b>
T27413	Makine Fişi (Eğik)	IP67	5	<b>3.510,00</b>
T24531	Duvar Fişi (Eğik Gövdeli)	IP67	5	<b>4.792,00</b>
T31462	Uzatma Prizi	IP67	5	<b>4.539,00</b>
T120146	Makine Prizi (Eğik)	IP67	5	<b>3.379,00</b>
T13104	Makine Prizi (Düz)	IP67	5	<b>3.434,00</b>
T110226	Duvar Prizi (Eğik Gövdeli)	IP67	5	<b>5.000,00</b>

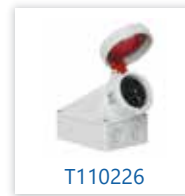

• 63 A ve 125 A ürünlerimiz pilot kontaklıdır

### 4x125 A (3P+E) 6h /50-60 Hz 380-415 V

Ürün Kodu	Tip	Koruma Sınıfı	Kutu Adeti	Birim Fiyatı ₺
T2195	Düz Fiş	IP67	5	7.718,00
T2861	Makine Fişi (Düz)	IP67	5	7.990,00
T2740	Makine Fişi (Eğik)	IP67	5	8.062,00
T24200	Duvar Fişi (Eğik Gövdeli)	IP67	1	9.552,00
T3195	Uzatma Prizi	IP67	5	7.939,00
T12104	Makine Prizi (Eğik)	IP67	5	7.544,00
T13447	Makine Prizi (Düz)	IP67	5	7.544,00
T11441	Duvar Prizi (Eğik Gövdeli)	IP67	1	9.595,00



### 5x125 A (3P+N+E) 6h /50-60 Hz 380-415 V

Ürün Kodu	Tip	Koruma Sınıfı	Kutu Adeti	Birim Fiyatı ₺
T2199	Düz Fiş	IP67	5	8.142,00
T2876	Makine Fişi (Düz)	IP67	5	8.474,00
T2744	Makine Fişi (Eğik)	IP67	5	8.422,00
T24202	Duvar Fişi (Eğik Gövdeli)	IP67	1	10.219,00
T3199	Uzatma Prizi	IP67	5	8.381,00
T12108	Makine Prizi (Eğik)	IP67	5	7.883,00
T13451	Makine Prizi (Düz)	IP67	5	7.883,00
T11447	Duvar Prizi (Eğik Gövdeli)	IP67	1	10.254,00



• 63 A ve 125 A ürünlerimiz pilot kontaklıdır





Vidalı Bağlantı

### 3x16 A (2P+E) 4h 110 V

Ürün Kodu	Tip	Koruma Sınıfı	Kutu Adeti	Birim Fiyatı ₺
T2125	Düz Fiş	IP44	10	461,00
T12748	Makine Prizi (Eğik)	IP44	10	558,00
T3125	Uzatma Prizi	IP44	10	607,00
T11912	Duvar Prizi (Eğik Gövdeli)	IP44	10	1.066,00
T21237	Düz Fiş	IP67	10	714,00
T12825	Makine Prizi (Eğik)	IP67	10	920,00
T31298	Uzatma Prizi	IP67	10	969,00

Vidalı Bağlantı

### 4x16 A (3P+E) 4h 110 V

Ürün Kodu	Tip	Koruma Sınıfı	Kutu Adeti	Birim Fiyatı ₺
T2128	Düz Fiş	IP44	10	558,00
T12862	Makine Prizi (Eğik)	IP44	10	693,00
T3128	Uzatma Prizi	IP44	10	759,00
T21403	Düz Fiş	IP67	10	759,00
T12831	Makine Prizi (Eğik)	IP67	10	1.023,00
T31301	Uzatma Prizi	IP67	10	1.099,00

Vidalı Bağlantı

### 3x32 A (2P+E) 4h 110 V

Ürün Kodu	Tip	Koruma Sınıfı	Kutu Adeti	Birim Fiyatı ₺
T2137	Düz Fiş	IP44	10	759,00
T12760	Makine Prizi (Eğik)	IP44	10	846,00
T3137	Uzatma Prizi	IP44	10	920,00
T21408	Düz Fiş	IP67	10	932,00
T12843	Makine Prizi (Eğik)	IP67	10	1.066,00
T31307	Uzatma Prizi	IP67	10	1.177,00

Vidalı Bağlantı

### 4x32 A (3P+E) 4h 110 V

Ürün Kodu	Tip	Koruma Sınıfı	Kutu Adeti	Birim Fiyatı ₺
T2140	Düz Fiş	IP44	10	788,00
T12870	Makine Prizi (Eğik)	IP44	10	936,00
T3140	Uzatma Prizi	IP44	10	1.023,00
T21410	Düz Fiş	IP67	10	969,00
T12846	Makine Prizi (Eğik)	IP67	10	1.156,00
T31309	Uzatma Prizi	IP67	10	1.202,00







Kablo Baęları

# KABLO BAęLARI

## BEYAZ KABLO BAĞI

### Teknik Dökümanlar

Malzeme	Naylon 6.6 (Poliamid) - Siyah Renkli Kablo Bağı + %1 Karbon içerir
Çalışma Sıcaklığı	-40 °C + -85 °C
Önerilen Uygulama Sıcaklığı	-10 °C + -60 °C
Alevlenme Oranı	UL94-V2

Ürün Kodu	Ürün Açıklaması	Genişlik	Uzunluk	Paket Adedi	Koli Adedi	Azami Sıkma Çapı	Gerilme Direnci	Birim Fiyatı
MCT0982	Standart 2,5x98 Beyaz	2,5 mm	98 mm	100	35.000	21 mm	8,16 KG 80 N	€ 0,00888
MCT1352	Standart 2,5x135 Beyaz		135 mm	100	30.000	32 mm		€ 0,01244
MCT1602	Standart 2,5x160 Beyaz		160 mm	100	25.000	40 mm		€ 0,01572
MCT2002	Standart 2,5x200 Beyaz		200 mm	100	20.000	52 mm		€ 0,01897
MCT1403	Standart 3,5x140 Beyaz	3,5 mm	140 mm	100	20.000	32 mm	18,36 KG 180 N	€ 0,01954
MCT2003	Standart 3,5x200 Beyaz		200 mm	100	15.000	50 mm		€ 0,02816
MCT2903	Standart 3,5x290 Beyaz		290 mm	100	10.000	80 mm		€ 0,03823
MCT3703	Standart 3,5x370 Beyaz		370 mm	100	7.500	103 mm		€ 0,05508
MCT1604	Standart 4,5x160 Beyaz	4,5 mm	160 mm	100	12.000	40 mm	22,44 KG 220 N	€ 0,02932
MCT2004	Standart 4,5x200 Beyaz		200 mm	100	10.000	50 mm		€ 0,03642
MCT2504	Standart 4,5x250 Beyaz		250 mm	100	9.000	68 mm		€ 0,04886
MCT2904	Standart 4,5x290 Beyaz		290 mm	100	7.500	78 mm		€ 0,05981
MCT3604	Standart 4,5x360 Beyaz	7,5 mm	360 mm	100	6.000	100 mm	55,08 KG 540 N	€ 0,07682
MCT3904	Standart 4,5x390 Beyaz		390 mm	100	5.000	103 mm		€ 0,07682
MCT4304	Standart 4,5x420 Beyaz		430 mm	100	5.000	115 mm		€ 0,09361
MCT3007	Standart 7,5x300 Beyaz		300 mm	100	3.500	80 mm		€ 0,09361
MCT3657	Standart 7,5x365 Beyaz	9 mm	365 mm	100	2.500	100 mm	71,4 KG 700 N	€ 0,13648
MCT4507	Standart 7,5x450 Beyaz		450 mm	100	2.500	130 mm		€ 0,22284
MCT5407	Standart 7,5x540 Beyaz		540 mm	100	2.000	158 mm		€ 0,26445
MCT7507	Standart 7,5x750 Beyaz		750 mm	100	1.100	220 mm		€ 0,34335
MCT7809	Standart 9,0x780 Beyaz		780 mm	100	1.000	233 mm		€ 0,47439



## SİYAH KABLO BAĞLARI

## Teknik Dökümanlar

Malzeme	Naylon 6.6 (Poliamid) - Siyah Renkli Kablo Bağı + %1 Karbon içerir
Çalışma Sıcaklığı	-40 °C + -85 °C
Önerilen Uygulama Sıcaklığı	-10 °C + -60 °C
Alevlenme Oranı	UL94-V2

Ürün Kodu	Ürün Açıklaması	Genişlik	Uzunluk	Paket Adedi	Koli Adedi	Azami Sıkma Çapı	Gerilme Direnci	Birim Fiyatı
MCT0982B	Standart 2,5x98 Siyah	2,5 mm	98 mm	100	35.000	21 mm	8,16 KG / 80 N	€ 0,00888
MCT1352B	Standart 2,5x135 Siyah		135 mm	100	30.000	32 mm		€ 0,01244
MCT1602B	Standart 2,5x160 Siyah		160 mm	100	25.000	40 mm		€ 0,01572
MCT2002B	Standart 2,5x200 Siyah		200 mm	100	20.000	52 mm		€ 0,01897
MCT1403B	Standart 3,5x140 Siyah	3,5 mm	140 mm	100	20.000	32 mm	18,36 KG / 180 N	€ 0,01954
MCT2003B	Standart 3,5x200 Siyah		200 mm	100	15.000	50 mm		€ 0,02816
MCT2903B	Standart 3,5x290 Siyah		290 mm	100	10.000	80 mm		€ 0,03823
MCT3703B	Standart 3,5x370 Siyah		370 mm	100	7.500	103 mm		€ 0,05508
MCT1604B	Standart 4,5x160 Siyah	4,5 mm	160 mm	100	12.000	40 mm	22,44 KG / 220 N	€ 0,02932
MCT2004B	Standart 4,5x200 Siyah		200 mm	100	10.000	50 mm		€ 0,03642
MCT2504B	Standart 4,5x250 Siyah		250 mm	100	9.000	68 mm		€ 0,04886
MCT2904B	Standart 4,5x290 Siyah		290 mm	100	7.500	78 mm		€ 0,05981
MCT3604B	Standart 4,5x360 Siyah	4,5 mm	360 mm	100	6.000	100 mm	55,08 KG / 540 N	€ 0,07682
MCT3904B	Standart 4,5x390 Siyah		390 mm	100	5.000	103 mm		€ 0,07682
MCT4304B	Standart 4,5x420 Siyah		430 mm	100	5.000	115 mm		€ 0,09361
MCT3007B	Standart 7,5x300 Siyah		300 mm	100	3.500	80 mm		€ 0,09361
MCT3657B	Standart 7,5x365 Siyah	7,5 mm	365 mm	100	2.500	100 mm	71,4 KG / 700 N	€ 0,13648
MCT4507B	Standart 7,5x450 Siyah		450 mm	100	2.500	130 mm		€ 0,22284
MCT5407B	Standart 7,5x540 Siyah		540 mm	100	2.000	158 mm		€ 0,26445
MCT7507B	Standart 7,5x750 Siyah		750 mm	100	1.100	220 mm		€ 0,34335
MCT7809B	Standart 9,0x780 Siyah	9 mm	780 mm	100	1.000	233 mm	71,4 KG / 700 N	€ 0,47439



## UV DAYANIMLI KABLO BAĞI

### Teknik Dökümanlar

Malzeme	Naylon 6.6 (Poliamid) - Siyah Renkli Kablo Bağı + %1 Karbon içerir
Çalışma Sıcaklığı	-40 °C + -85 °C
Önerilen Uygulama Sıcaklığı	-10 °C + 60 °C
Alevlenme Oranı	UL94-V2

Ürün Kodu	Ürün Açıklaması	Genişlik	Uzunluk	Paket Adedi	Koli Adedi	Azami Sıkma Çapı	Gerilme Direnci	Birim Fiyatı
MCT0982BUV	UV 2,5x98 Siyah	2,5 mm	98 mm	100	35.000	21	8,16 KG / 80N	€ 0,01335
MCT1403BUV	UV 3,5x140 Siyah	3,5 mm	140 mm	100	20.000	32	13,26 KG / 130N	€ 0,02992
MCT2002BUV	UV 2,6x 200 Siyah	2,6 mm	200 mm	100	20.000	51	8,16 KG / 80N	€ 0,03170
MCT2003BUV	UV 3,5x200 Siyah	3,5 mm	200 mm	100	15.000	50	13,26 KG / 130N	€ 0,04572
MCT2004BUV	UV 4,5x200 Siyah	4,5 mm	200 mm	100	10.000	50	22,44 KG / 220N	€ 0,06407
MCT2904BUV	UV 4,5x290 Siyah	4,5 mm	290 mm	100	7.500	78	22,44 KG / 220N	€ 0,10345
MCT3604BUV	UV 4,5x360 Siyah	4,5 mm	360 mm	100	6.000	78	22,44 KG/ 220N	€ 0,13215
MCT3657BUV	UV 7,5x365 Siyah	7,5 mm	365 mm	100	2.500	100	55,08 KG / 540N	€ 0,18677
MCT5407BUV	UV 7,5x540 Siyah	7,5 mm	540 mm	100	2.000	158	55,08 KG/ 540N	€ 0,49758
MCT7507BUV	UV 7,5x750 Siyah	7,5 mm	540 mm	100	1.200	220	55,08 KG/ 540N	€ 0,70437

## METAL DEDEKTÖRLÜ KABLO BAĞLARI

## Teknik Dökümanlar

Malzeme	Demir oksit katkılı Naylon 6.6 (Poliamid)
Çalışma Sıcaklığı	-40 °C + -85 °C
Önerilen Uygulama Sıcaklığı	-5 °C + 60 °C
Alevlenme Oranı	UL94-V2

Ürün Kodu	Ürün Açıklaması	Genişlik	Uzunluk	Paket Adedi	Koli Adedi	Azami Sıkma Çapı	Gerilme Direnci	Birim Fiyatı
MCT0982DT	2,5x98 Metal Dedektörlü Mavi	2,5 mm	98 mm	100	35.000	21	8,16 KG/ 80N	€ 0,05258
MCT1403DT	3,5x140 Metal Dedektörlü Mavi	3,5 mm	140 mm	100	20.000	32	13,26 KG/ 130N	€ 0,11972
MCT2003DT	3,5x200 Metal Dedektörlü Mavi	3,5 mm	200 mm	100	15.000	50	13,26KG / 130N	€ 0,20944
MCT2004DT	4,5x200 Metal Dedektörlü Mavi	4,5 mm	200 mm	100	10.000	50	22,44KG/ 220N	€ 0,26252
MCT2904DT	4,5x290 Metal Dedektörlü Mavi	4,5 mm	290 mm	100	7.500	78	22,44KG /220N	€ 0,28516
MCT3604DT	4,5x360 Metal Dedektörlü Mavi	4,5 mm	360 mm	100	6.000	78	22,44 KG/ 220N	€ 0,36289
MCT3657DT	7,5x365 Metal Dedektörlü Mavi	7,5 mm	365 mm	100	2.500	100	55,08 KG/ 540N	€ 0,71920

## RENKİ KABLO BAĞLARI

### Teknik Dökümanlar

Malzeme	Renkli master ile 6.6 (Poliamid)
Çalışma Sıcaklığı	40 °C + 60 °C
Önerilen Uygulama Sıcaklığı	-10 °C + 60 °C
Alevlenme Oranı	UL 94-HB

Ürün Kodu	Ürün Açıklaması	Genişlik	Uzunluk	Paket Adedi	Koli Adedi	Azami Sıkma Çapı	Gerilme Direnci	Birim Fiyatı
MCT1403BL	3,6x160 Mavi Renk Kablo Bağı	3,6 mm	160mm	100	7.000	32 mm	8,36 KG/180N	€ 0,02460
MCT2003BL	3,6x200 Mavi Renk Kablo Bağı	3,6 mm	200 mm	100	7.000	50 mm	18,36 KG/180N	€ 0,03343
MCT2004BL	4,5x200 Mavi Renk Kablo Bağı	4,5 mm	200mm	100	4.000	50 mm	22,44 KG/ 220N	€ 0,04687
MCT2904BL	4,8x290 Mavi Renk Kablo Bağı	4,8 mm	290mm	100	3.500	78 mm	22,44 KG/220N	€ 0,06652
MCT1403YE	3,6x140 Sarı Renk Kablo Bağı	3,6 mm	140mm	100	7.000	32 mm	18,36 KG/180N	€ 0,02460
MCT2003YE	3,6x200 Sarı Renk Kablo Bağı	3,6 mm	200mm	100	7.000	50 mm	18,36 KG/180N	€ 0,03343
MCT2004YE	4,5x200 Sarı Renk Kablo Bağı	4,5 mm	200mm	100	4.000	50 mm	22,44 KG/220N	€ 0,04687
MCT2904YE	4,8x290 Sarı Renk Kablo Bağı	4,8 mm	290mm	100	3.500	78 mm	22,44 KG/220N	€ 0,06652
MCT1403RE	3,6x140 Kırmızı Renk Kablo Bağı	3,6 mm	140mm	100	7.000	32 mm	18,36 KG/180N	€ 0,02460
MCT2003RE	3,6x200 Kırmızı Renk Kablo Bağı	3,6 mm	200mm	100	7.000	50 mm	18,36 KG/180N	€ 0,03343
MCT2004RE	4,5x200 Kırmızı Renk Kablo Bağı	4,5 mm	200mm	100	4.000	50 mm	22,44 KG/220N	€ 0,04687
MCT2904RE	4,8x290 Kırmızı Renk Kablo Bağı	4,8 mm	290mm	100	3.500	78 mm	22,44 KG/220N	€ 0,06652
MCT1403GR	3,6x140 Yeşil Renk Kablo bağı	3,6 mm	140mm	100	7.000	32 mm	18,36 KG/180N	€ 0,02460
MCT2003GR	3,6x200 Yeşil Renk Kablo Bağı	3,6 mm	200mm	100	7.000	50 mm	18,36 KG/180N	€ 0,03343
MCT2004GR	4,5x200 Yeşil Renk Kablo Bağı	4,5 mm	200mm	100	4.000	50 mm	22,44 KG/220N	€ 0,04687
MCT2904GR	4,8x290 Yeşil Renk Kablo Bağı	4,8 mm	290mm	100	3.500	78 mm	22,44KG/220N	€ 0,06652

## VİDALI KROŞELER



Ürün Kodu	Ürün Açıklaması	Genişlik	Uzunluk	Paket Adedi	Koli Adedi	Çekme Kuvveti(KG)	Çekme Kuvveti (N)	Birim Fiyatı
MCT0231	Vidalı Kroşe Beyaz Mak. 4,8 mm	9,5mm	15 mm	100	10.000	22,44 KG	220 N	€ 0,05311
MCT0231B	Vidalı Kroşe Siyah Mak. 4,8 mm	9,5mm	15 mm	100	10.000	22,44 KG	220 N	€ 0,05311
MCT0159	Vidalı Kroşe Beyaz Mak. 9 mm	14,6 mm	23 mm	100	5.000	71,4 KG	700 N	€ 0,06156
MCT0159B	Vidalı Kroşe Siyah Mak. 9 mm	14,6 mm	23 mm	100	5.000	71,4 KG	700 N	€ 0,06156

## YAPIŞKANLI KROŞELER

Ürün Kodu	Ürün Açıklaması	Genişlik	Uzunluk	Paket Adedi	Koli Adedi	Çekme Kuvveti(KG)	Çekme Kuvveti (N)	Birim Fiyatı
MCT0193AB	Akrilik Bazlı Yapışkanlı Kroşe 19x4,1 Beyaz	19 mm	19 mm	100	15.000	10,20 KG	100 N	€ 0,08993
MCT0193BAB	Akrilik Bazlı Yapışkanlı Kroşe 19x4,1 Siyah	19 mm	19 mm	100	15.000	10,20 KG	100 N	€ 0,08993
MCT0274AB	Akrilik Bazlı Yapışkanlı Kroşe 27x4,8 Beyaz	27 mm	27 mm	100	6.000	18,36 KG	180 N	€ 0,11909
MCT0274BAB	Akrilik Bazlı Yapışkanlı Kroşe 27x4,8 Beyaz	27 mm	27 mm	100	6.000	18,36 KG	180 N	€ 0,11909

## Yapışkan Özellikleri

Destek Türü	Akrilik Tabanlı - Poliüretan
100 saatlik statik kayma yapışma direnci	0.6 KG / cm <sup>3</sup>
Çekme Kuvveti	16,5 KG / cm <sup>3</sup>
Çalışma Sıcaklığı	-40 °C + 90 °C
Önerilen Uygulama Sıcaklığı	18 °C + 35 °C
Raf Ömrü	24 ay
Kullanım	24 saatlik dinlenmeden sonra uygulanabilir.

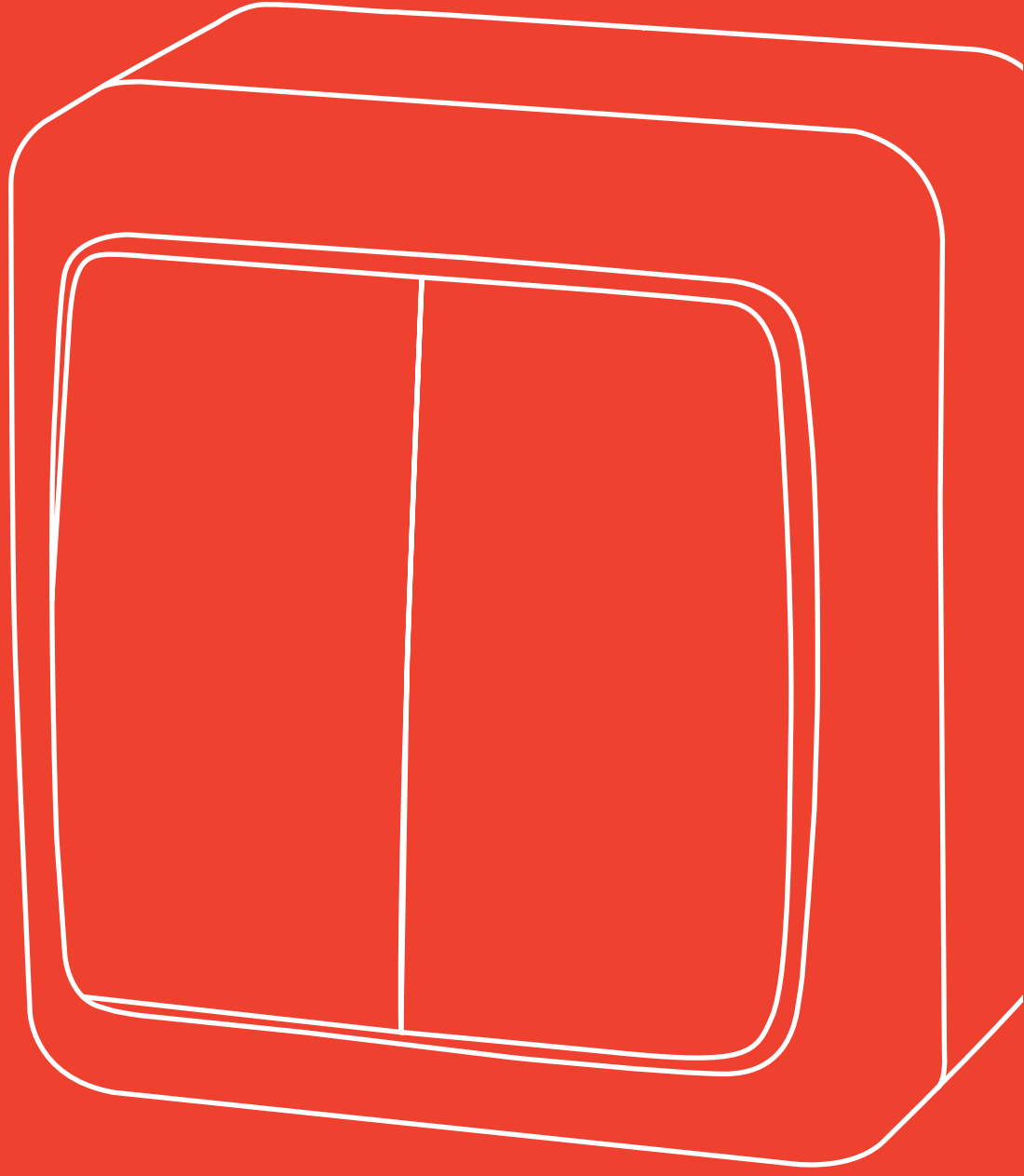

**METE AQUA®**  
nemliyer anahtar - prizler

## NEMLİYER

Ürün Kodu	Tip	Koruma Sınıfı	Kutu Adeti	Birim Fiyatı ₺
40500105	Anahtar	IP44	24	<b>152,00</b>
40500205	Komitatör	IP44	24	<b>202,00</b>
40500305	Çağırma	IP44	24	<b>208,00</b>
40500405	Işıklı Çağırma	IP44	24	<b>301,00</b>
40500505	Kapaklı Topraklı Priz	IP54	20	<b>160,00</b>
40502005	Kapaksız Topraklı Priz	IP20	20	<b>136,00</b>
40500605	Kapaklı Topraklı Priz Ups	IP54	20	<b>201,00</b>
40500705	Vavien	IP44	24	<b>187,00</b>
40501105	Işıklı Anahtar	IP44	24	<b>191,00</b>
40501205	Çift Kutuplu Çift Düğmeli Anahtar	IP44	24	<b>208,00</b>
40501305	Çift Kutuplu Anahtar	IP44	24	<b>326,00</b>
40501405	Telefon Prizi Nümeris RJ11	IP44	24	<b>179,00</b>
40501505	Uydu Prizi	IP44	24	<b>287,00</b>
40501605	Data Prizi (Cat 5) RJ45	IP44	24	<b>571,00</b>
40502505	Anahtar + Kapaklı Topraklı Priz (Yatay)	IP44	8	<b>457,00</b>
40502605	Komitatör + Kapaklı Topraklı Priz (Yatay)	IP44	8	<b>482,00</b>
40502705	Çağırma + Kapaklı Topraklı Priz (Yatay)	IP44	8	<b>422,00</b>
40502805	Işıklı Çağırma + Kapaklı Topraklı Priz (Yatay)	IP44	8	<b>507,00</b>
40502905	Işıklı Anahtar + Kapaklı Topraklı Priz (Yatay)	IP44	8	<b>513,00</b>
40503005	Vavien + Kapaklı Topraklı Priz (Yatay)	IP44	8	<b>461,00</b>
40503105	Çift Kutuplu Anahtar + Kapaklı Topraklı Priz (Yatay)	IP44	8	<b>507,00</b>
40504005	Kapaklı Topraklı Priz + Kapaklı Topraklı Priz (Yatay)	IP54	10	<b>312,00</b>





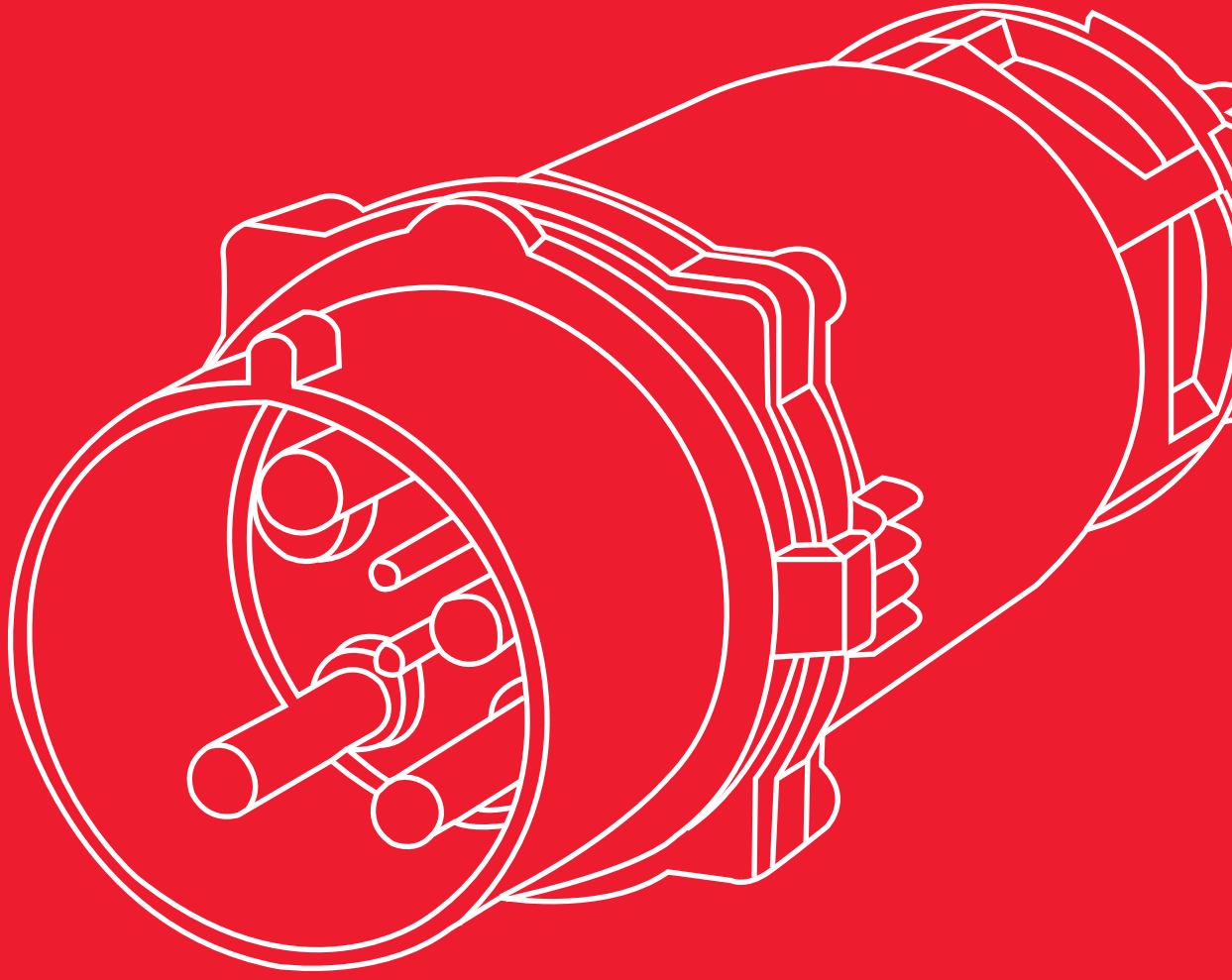

# PROCONNECT

yüksek akım fiş ve prizler

## YÜKSEK AKIM FİŞ & PRİZ SERİSİ 200A - 660A

### Teknik Veriler:

- 200A-250A akım taşıma kapasitesi
- 1000V AC 50/60 Hz gerilim seviyesi
- 3P+E+(2pilot), 4P+E+(2pilot) kontak yapıları
- Ürün kapakları açıkken IP4X, ürün birbirine montajlıyken IP66 Koruma Sınıfına sahip
- Norm ve Standartlar
- IEC 60 309-1
- IEC 60 947-3
- Décret n° 88-1056
- IEC 60529
- Directive Basse
- Tension 2006/95/CE
- -30°C / +60°C çalışma ortamı sıcaklığı
- Neopren ve döküm alüminyum gövde

### Uygulama Alanları:

- Limanlar
- Metro şantiyeleri
- TBM (Tünel açma Makineleri)
- Yüksek hızlı trenler
- Maden ocakları
- Yüksek akım gerektiren dağıtım panolarının kullanıldığı şantiye alanları



		Kontak Sayısı	Pilot Kontak Sayısı	Akım	Voltaj	Kablo Kesiti	Kablo Çapı
		Max.	Max.	Max.	Max.	Max.	Max.
<b>3PV6</b>	3PV6	5	2	660A	3,3 kV	300 mm <sup>2</sup>	100 mm
	3PV6-MV	4	2	320A	12kV	95 mm <sup>2</sup>	80 mm



**4x200 A - 4x250 A (3P+E) 6h / 50-60 Hz 380-415 V**

Ürün Kodu	Tip	Koruma Sınıfı	Kutu Adeti	Birim Fiyatı ₺
3PS2P3OE01	Düz Fiş	IP66	1	Fiyat Sorunuz
3PS2D3OE01	Makine Prizi (Düz)	IP66	1	Fiyat Sorunuz
3PS2C3OE01	Uzatma Prizi	IP66	1	Fiyat Sorunuz
3PS2A3OE01	Makine Fişi	IP66	1	Fiyat Sorunuz
3PS2W	Duvar Gövde (Eğik)	IP66	1	Fiyat Sorunuz

**5x200 A - 5x250 A (3P+N+E) 6h / 50-60 Hz 380-415 V**

Ürün Kodu	Tip	Koruma Sınıfı	Kutu Adeti	Birim Fiyatı ₺
3PS2P3NE01	Düz Fiş	IP66	1	Fiyat Sorunuz
3PS2D3NE01	Makine Prizi (Düz)	IP66	1	Fiyat Sorunuz
3PS2C3NE01	Uzatma Prizi	IP66	1	Fiyat Sorunuz
3PS2A3NE01	Makine Fişi	IP66	1	Fiyat Sorunuz
3PS2W	Duvar Gövde (Eğik)	IP66	1	Fiyat Sorunuz

**4x200 A - 4x250 A (3P+E+PİLOT) 6h / 50-60 Hz 380-415 V**

Ürün Kodu	Tip	Koruma Sınıfı	Kutu Adeti	Birim Fiyatı ₺
3PS2P3OE01P	Düz Fiş	IP66	1	Fiyat Sorunuz
3PS2D3OE01P	Makine Prizi (Düz)	IP66	1	Fiyat Sorunuz
3PS2C3OE01P	Uzatma Prizi	IP66	1	Fiyat Sorunuz
3PS2A3OE01P	Makine Fişi	IP66	1	Fiyat Sorunuz
3PS2W	Duvar Gövde (Eğik)	IP66	1	Fiyat Sorunuz

**5x200 A - 5x250 A (3P+N+E+PİLOT) 6h / 50-60 Hz 380-415 V**

Ürün Kodu	Tip	Koruma Sınıfı	Kutu Adeti	Birim Fiyatı ₺
3PS2P3NE01P	Düz Fiş	IP66	1	Fiyat Sorunuz
3PS2D3NE01P	Makine Prizi (Düz)	IP66	1	Fiyat Sorunuz
3PS2C3NE01P	Uzatma Prizi	IP66	1	Fiyat Sorunuz
3PS2A3NE01P	Makine Fişi	IP66	1	Fiyat Sorunuz
3PS2W	Duvar Gövde (Eğik)	IP66	1	Fiyat Sorunuz







## TEK KUTUP FIŞ & PRİZ 400A - 750A

### Teknik Veriler:

- 400A-750A akım taşıma kapasitesi
- 1000V AC veya DC
- 35 mm<sup>2</sup>'den 300 mm<sup>2</sup>'ye kadar kablo kullanım kapasitesi
- Ürünler kullanımda değilken IP2X, birbirine montajlıyken IP67 Koruma Sınıfına sahip
- Uyumlu renk kodlaması
- Norm ve standartlar
- CE
- EN / ESI uyumlu
- Bağlantı hatalarını önlemek için mekanik olarak anahtarlanmıştır
- UL94 VO Alev Geciktirici
- -30°C / +125°C çalışma ortam sıcaklığı

### Uygulama Alanları:

- Güç dağıtımı
- Ses, ışık ve görüntü sistemleri
- Demiryolu ekipmanları
- Askeri saha ekipmanları
- Mobil jeneratörler
- Tersaneler
- Marinalar









### RENK KODLAMA

Standart	Faz 1	Faz 2	Faz 3	Nötr	Toprak
Avrupa	Kahverengi	Siyah	Gri	Mavi	Yeşil
İngiltere	Kırmızı	Sarı	Mavi	Siyah	Yeşil
Amerika	Siyah	Kırmızı	Mavi	Beyaz	Yeşil



# TEK KUTUP FİŞ & PRİZLER

400A 120 mm<sup>2</sup>

				
VS390070-1x400A MAKİNE FİŞİ 120 mm <sup>2</sup> KABLOYA GÖRE -L1- KAHVERENGİ	VS390071-1x400A MAKİNE FİŞİ 120 mm <sup>2</sup> KABLOYA GÖRE -L2- SİYAH	VS390072-1x400A MAKİNE FİŞİ 120 mm <sup>2</sup> KABLOYA GÖRE -L3- GRİ	VS390068-1x400A MAKİNE FİŞİ 120 mm <sup>2</sup> KABLOYA GÖRE -N- MAVİ	VS390263-1x400A MAKİNE FİŞİ 120 mm <sup>2</sup> KABLOYA GÖRE -E- YEŞİL
				
VS390065-1x400A MAKİNE PRİZİ 120 mm <sup>2</sup> KABLOYA GÖRE -L1- KAHVERENGİ	VS390132-1x400A MAKİNE PRİZİ 120 mm <sup>2</sup> KABLOYA GÖRE -L2- SİYAH	VS390067-1x400A MAKİNE PRİZİ 120 mm <sup>2</sup> KABLOYA GÖRE -L3- GRİ	VS390063-1x400A MAKİNE PRİZİ 120 mm <sup>2</sup> KABLOYA GÖRE -N- MAVİ	VS390064-1x400A MAKİNE PRİZİ 120 mm <sup>2</sup> KABLOYA GÖRE -E- YEŞİL
				
VS390091-1x400A UZATMA FİŞİ 120 mm <sup>2</sup> KABLOYA GÖRE -L1- KAHVERENGİ	VS390092-1x400A UZATMA FİŞİ 120 mm <sup>2</sup> KABLOYA GÖRE -L2- SİYAH	VS390093-1x400A UZATMA FİŞİ 120 mm <sup>2</sup> KABLOYA GÖRE -L3- GRİ	VS390090-1x400A UZATMA FİŞİ 120 mm <sup>2</sup> KABLOYA GÖRE -N- MAVİ	VS390089-1x400A UZATMA FİŞİ 120 mm <sup>2</sup> KABLOYA GÖRE -E- YEŞİL
				
VS390086-1x400A UZATMA PRİZİ 20 mm <sup>2</sup> KABLOYA GÖRE -L1- KAHVERENGİ	VS390087-1x400A UZATMA PRİZİ 120 mm <sup>2</sup> KABLOYA GÖRE -L2- SİYAH	VS390088-1x400A UZATMA PRİZİ 120 mm <sup>2</sup> KABLOYA GÖRE -L3- GRİ	VS390085-1x400A UZATMA PRİZİ 120 mm <sup>2</sup> KABLOYA GÖRE -N- MAVİ	VS390084-1x400A UZATMA PRİZİ 120 mm <sup>2</sup> KABLOYA GÖRE -E- YEŞİL

Tek Kutup  
Fiş ve Prizler



# TEK KUTUP FİŞ & PRİZLER

750A 300 mm<sup>2</sup>

				
VS390110-1x750A MAKİNE FİŞİ 300 mm <sup>2</sup> KABLOYA GÖRE -L1- KAHVERENGİ	VS390111-1x750A MAKİNE FİŞİ 300 mm <sup>2</sup> KABLOYA GÖRE -L2- SİYAH	VS390112-1x750A MAKİNE FİŞİ 300 mm <sup>2</sup> KABLOYA GÖRE -L3- GRİ	VS390113-1x750A MAKİNE FİŞİ 300 mm <sup>2</sup> KABLOYA GÖRE -N- MAVİ	VS390109-1x750A MAKİNE FİŞİ 300 mm <sup>2</sup> KABLOYA GÖRE -E- YEŞİL
				
VS390100-1x750A MAKİNE PRİZİ 300 mm <sup>2</sup> KABLOYA GÖRE -L1- KAHVERENGİ	VS390101-1x750A MAKİNE PRİZİ 300 mm <sup>2</sup> KABLOYA GÖRE -L2- SİYAH	VS390102-1x750A MAKİNE PRİZİ 300 mm <sup>2</sup> KABLOYA GÖRE -L3- GRİ	VS399000-1x750A MAKİNE PRİZİ 300 mm <sup>2</sup> KABLOYA GÖRE -N- MAVİ	VS399004-1x750A MAKİNE PRİZİ 300 mm <sup>2</sup> KABLOYA GÖRE -E- YEŞİL
				
VS390275-1x750A UZATMA FİŞİ 300 mm <sup>2</sup> KABLOYA GÖRE -L1- KAHVERENGİ	VS390276-1x750A UZATMA FİŞİ 300 mm <sup>2</sup> KABLOYA GÖRE -L2- SİYAH	VS390277-1x750A UZATMA FİŞİ 300 mm <sup>2</sup> KABLOYA GÖRE -L3- GRİ	VS390278-1x750A UZATMA FİŞİ 300 mm <sup>2</sup> KABLOYA GÖRE -N- MAVİ	VS390279-1x750A UZATMA FİŞİ 300 mm <sup>2</sup> KABLOYA GÖRE -E- YEŞİL
				
VS390197 1x750A UZATMA PRİZİ 300 mm <sup>2</sup> KABLOYA GÖRE -L1- KAHVERENGİ	VS390198 1x750A UZATMA PRİZİ 300 mm <sup>2</sup> KABLOYA GÖRE -L2- SİYAH	VS390199 1x750A UZATMA PRİZİ 300 mm <sup>2</sup> KABLOYA GÖRE -L3- GRİ	VS390300 1x750A UZATMA PRİZİ 300 mm <sup>2</sup> KABLOYA GÖRE -N- MAVİ	VS390196 1x750A UZATMA PRİZİ 300 mm <sup>2</sup> KABLOYA GÖRE -E- YEŞİL
				
VS392309 SERBEST BIRAKMA ANAHTARI	VS390038 KONTAK ÇIKARMA APARATI 500A İÇİN			



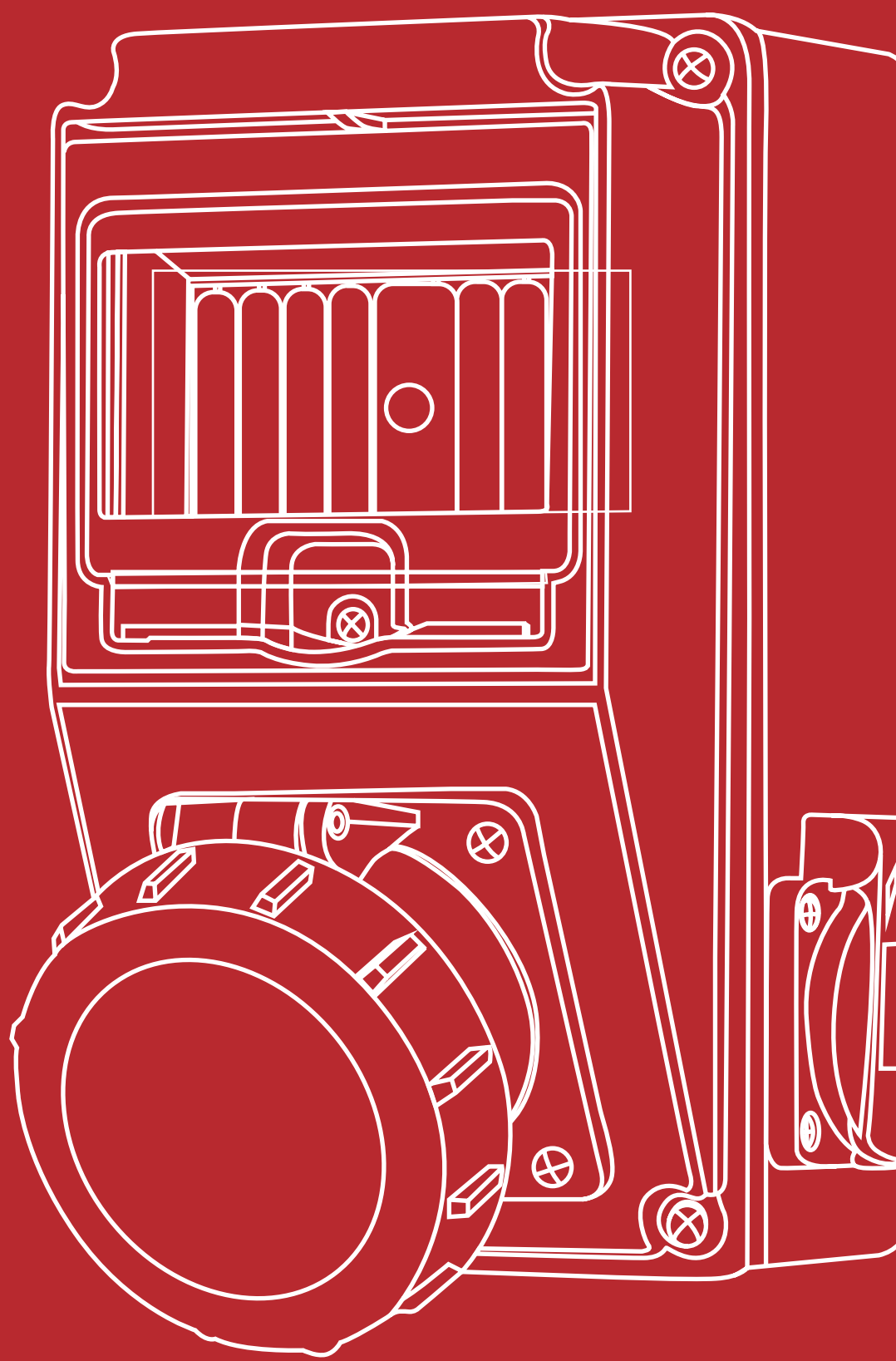

# METE COMBINATION<sup>®</sup>

kombinasyon seçenekleri

### CONTASIZ VE BARALI BOŞ KOMBİNASYONLAR

Ürün Kodu	Tip	Koruma Sınıfı	Kutu Adeti	Birim Fiyatı ₺
402025050B	110x210x106 Kombinasyon 5 Sigorta Modüllü	IP54	15	493,00
402046050B	140x210x114 Kombinasyon 7 Sigorta Modüllü	IP54	15	770,00
402035050B	210x290x114 Kombinasyon 10 Sigorta Modüllü	IP54	7	871,00
402087050B	210x440x114 Düz Gövde Kombinasyon 10 Sigorta Modüllü	IP54	5	2.036,00
402088050B	210x440x114 Eğik Kombinasyon 10 Sigorta Modüllü	IP54	5	2.318,00
402091050B	210x440x114 Eğik+Düz Gövde Kombinasyon 10 Sigorta Modüllü	IP54	5	2.265,00
402065050B	240x320x120 Kombinasyon 12 Sigorta Modüllü - <b>YENİ</b>	IP54	5	943,00
402075050B	290x290x114 Kombinasyon 14 Sigorta Modüllü	IP54	5	1.262,00
402090050B	210x440x114 Eğik Kombinasyon 2x10 Sigorta Modüllü	IP54	5	2.438,00
402095050B	300x540x150 Kombinasyon 2x14 Sigorta Modüllü	IP54	1	4.063,00

### CONTASIZ VE BARASIZ BOŞ KOMBİNASYONLAR

Ürün Kodu	Tip	Koruma Sınıfı	Kutu Adeti	Birim Fiyatı ₺
4020250500	110x210x106 Kombinasyon 5 Sigorta Modüllü	IP54	15	436,00
4020460500	140x210x114 Kombinasyon 7 Sigorta Modüllü	IP54	15	681,00
4020350500	210x290x114 Kombinasyon 10 Sigorta Modüllü	IP54	7	771,00
4020870500	210x440x114 Düz Gövde Kombinasyon 10 Sigorta Modüllü	IP54	5	1.803,00
4020880500	210x440x114 Eğik Kombinasyon 10 Sigorta Modüllü	IP54	5	2.052,00
4020910500	210x440x114 Eğik+Düz Gövde Kombinasyon 10 Sigorta Modüllü	IP54	5	2.005,00
4020650500	240x320x120 Kombinasyon 12 Sigorta Modüllü - <b>YENİ</b>	IP54	5	838,00
4020750500	290x290x114 Kombinasyon 14 Sigorta Modüllü	IP54	5	1.117,00
4020900500	210x440x114 Eğik Kombinasyon 2x10 Sigorta Modüllü	IP54	5	2.159,00
4020950500	300x540x150 Kombinasyon 2x14 Sigorta Modüllü	IP54	1	3.597,00

Kombinasyon Seçenekleri

### CONTALI VE BARALI BOŞ KOMBİNASYONLAR

Ürün Kodu	Tip	Koruma Sınıfı	Kutu Adeti	Birim Fiyatı ₺
402025050CB	110x210x106 Kombinasyon 5 Sigorta Modüllü	IP66	15	525,00
402046050CB	140x210x114 Kombinasyon 7 Sigorta Modüllü	IP66	15	821,00
402035050CB	210x290x114 Kombinasyon 10 Sigorta Modüllü	IP66	7	928,00
402087050CB	210x440x114 Düz Gövde Kombinasyon 10 Sigorta Modüllü	IP66	5	2.171,00
402088050CB	210x440x114 Eğik Kombinasyon 10 Sigorta Modüllü	IP66	5	2.471,00
402091050CB	210x440x114 Eğik+Düz Gövde Kombinasyon 10 Sigorta Modüllü	IP66	5	2.415,00
402065050CB	240x320x120 Kombinasyon 12 Sigorta Modüllü - <b>YENİ</b>	IP66	5	1.008,00
402075050CB	290x290x114 Kombinasyon 14 Sigorta Modüllü	IP66	5	1.346,00
402090050CB	210x440x114 Eğik Kombinasyon 2x10 Sigorta Modüllü	IP66	5	2.600,00
402095050CB	300x540x150 Kombinasyon 2x14 Sigorta Modüllü	IP66	1	4.333,00





**CONTALI VE BARASIZ BOŞ KOMBİNASYONLAR**

Ürün Kodu	Tip	Koruma Sınıfı	Kutu Adeti	Birim Fiyatı ₺
40202505	110x210x106 Kombinasyon 5 Sigorta Modüllü	IP66	15	<b>469,00</b>
40204605	140x210x114 Kombinasyon 7 Sigorta Modüllü	IP66	15	<b>733,00</b>
40203505	210x290x114 Kombinasyon 10 Sigorta Modüllü	IP66	7	<b>829,00</b>
40208705	210x440x114 Düz Gövde Kombinasyon 10 Sigorta Modüllü	IP66	5	<b>1.938,00</b>
40208805	210x440x114 Eğik Kombinasyon 10 Sigorta Modülü	IP66	5	<b>2.206,00</b>
40209105	210x440x114 Eğik+Düz Gövde Kombinasyon 10 Sigorta Modülü	IP66	5	<b>2.156,00</b>
40206505	240x320x120 Kombinasyon 12 Sigorta Modüllü - <b>YENİ</b>	IP66	5	<b>898,00</b>
40207505	290x290x114 Kombinasyon 14 Sigorta Modüllü	IP66	5	<b>1.202,00</b>
40209005	210x440x114 Eğik Kombinasyon 2x10 Sigorta Modüllü	IP66	5	<b>2.321,00</b>
40209505	300x540x150 Kombinasyon 2x14 Sigorta Modüllü	IP66	1	<b>3.868,00</b>
T3950	Kombinasyon Kutusu (6'li) (495x125x110)	IP65	12	<b>2.254,00</b>
T3951	Kombinasyon Kutusu (8'li) (506x230x130)	IP65	6	<b>3.730,00</b>
T3952	Kombinasyon Kutusu (16'li) (506x330x130)	IP65	4	<b>5.015,00</b>
T3974	Kombinasyon Kutusu (1x16) 330x330x130	IP65	1	<b>5.200,00</b>
T3977	Kombinasyon Kutusu (2x16) 685x330x150	IP65	1	<b>7.804,00</b>



**5S / 110 x 210 x 106 mm - PRİZ MONTAJLI KOMBİNASYON SEÇENEKLERİ**

	Ürün Kodu	Tip	Koruma Sınıfı	Kutu Adeti	Birim Fiyatı ₺
	70025050B002	1Ad. 3x16A IP44 Eğik Makine Prizi Önde + 2Ad. 1x16A IP44 Pano Prizi Yanda	IP44	2	<b>1.083,00</b>
	70025050B003	1Ad. 4x16A IP44 Eğik Makine Prizi Önde + 2Ad. 1x16A IP44 Pano Prizi Yanda	IP44	2	<b>1.149,00</b>
	70025050B004	1Ad. 5x16A IP44 Eğik Makine Prizi Önde + 2Ad. 1x16A IP44 Pano Prizi Yanda	IP44	2	<b>1.256,00</b>
	70025050B005	1Ad. 3x32A IP44 Eğik Makine Prizi Önde + 2Ad. 1x16A IP44 Pano Prizi Yanda	IP44	2	<b>1.256,00</b>
	70025050B006	1Ad. 4x32A IP44 Eğik Makine Prizi Önde + 2Ad. 1x16A IP44 Pano Prizi Yanda	IP44	2	<b>1.322,00</b>
	70025050B001	1Ad. 5x32A IP44 Eğik Makine Prizi Önde + 2Ad. 1x16A IP44 Pano Prizi Yanda	IP44	2	<b>1.394,00</b>
	70025050B007	1Ad. 5x32A IP44 Eğik Makine Prizi Önde	IP44	2	<b>1.164,00</b>
	7002505CB501	1Ad. 3x16A IP67 Eğik Makine Prizi Önde + 2Ad. 1x16A IP66/68 Pano Prizi Yanda	IP66	2	<b>2.058,60</b>
	7002505CB502	1Ad. 4x16A IP67 Eğik Makine Prizi Önde + 2Ad. 1x16A IP66/68 Pano Prizi Yanda	IP66	2	<b>2.159,60</b>
	7002505CB503	1Ad. 5x16A IP67 Eğik Makine Prizi Önde + 2Ad. 1x16A IP66/68 Pano Prizi Yanda	IP66	2	<b>2.210,60</b>
	7002505CB504	1Ad. 3x32A IP67 Eğik Makine Prizi Önde + 2Ad. 1x16A IP66/68 Pano Prizi Yanda	IP66	2	<b>2.225,60</b>
	7002505CB505	1Ad. 4x32A IP67 Eğik Makine Prizi Önde + 2Ad. 1x16A IP66/68 Pano Prizi Yanda	IP66	2	<b>2.293,60</b>
	7002505CB506	1Ad. 5x32A IP67 Eğik Makine Prizi Önde + 2Ad. 1x16A IP66/68 Pano Prizi Yanda	IP66	2	<b>2.346,60</b>
	7002505CB507	1Ad. 5x32A IP67 Eğik Makine Prizi Önde	IP66	2	<b>1.420,00</b>
	70025050B008	1Ad. 3x16A IP44 Kauçuk Makine Prizi Önde + 2Ad. 1x16A IP44 Pano Prizi Yanda	IP44	2	<b>1.025,00</b>
	70025050B009	1Ad. 3x25A IP44 Kauçuk Makine Prizi Önde + 2Ad. 1x16A IP44 Pano Prizi Yanda	IP44	2	<b>935,00</b>
	70025050B010	1Ad. 3x32A IP44 Kauçuk Makine Prizi Önde + 2Ad. 1x16A IP44 Pano Prizi Yanda	IP44	2	<b>1.063,00</b>

• Montajlı tüm kombinasyonlarımızda bara bulunmaktadır.



**7S / 140 x 210 x 114 mm - PRİZ MONTAJLI KOMBİNASYON SEÇENEKLERİ**

	Ürün Kodu	Tip	Koruma Sınıfı	Kutu Adeti	Birim Fiyatı ₺
	70046050B001	1Ad. 3x16A IP44 Eğik Makine Prizi Önde + 2Ad. 1x16A IP44 Pano Prizi Yanda	IP44	2	<b>1.360,00</b>
	70046050B002	1Ad. 4x16A IP44 Eğik Makine Prizi Önde + 2Ad. 1x16A IP44 Pano Prizi Yanda	IP44	2	<b>1.426,00</b>
	70046050B003	1Ad. 5x16A IP44 Eğik Makine Prizi Önde + 2Ad. 1x16A IP44 Pano Prizi Yanda	IP44	2	<b>1.533,00</b>
	70046050B004	1Ad. 3x32A IP44 Eğik Makine Prizi Önde + 2Ad. 1x16A IP44 Pano Prizi Yanda	IP44	2	<b>1.533,00</b>
	70046050B005	1Ad. 4x32A IP44 Eğik Makine Prizi Önde + 2Ad. 1x16A IP44 Pano Prizi Yanda	IP44	2	<b>1.599,00</b>
	70046050B006	1Ad. 5x32A IP44 Eğik Makine Prizi Önde + 2Ad. 1x16A IP44 Pano Prizi Yanda	IP44	2	<b>1.671,00</b>
	70046050B007	1Ad. 5x32A IP44 Eğik Makine Prizi Önde	IP44	2	<b>1.441,00</b>
	7004605CB501	1Ad. 3x16A IP67 Eğik Makine Prizi Önde + 2Ad. 1x16A IP66/68 Pano Prizi Yanda	IP66	2	<b>2.354,60</b>
	7004605CB502	1Ad. 4x16A IP67 Eğik Makine Prizi Önde + 2Ad. 1x16A IP66/68 Pano Prizi Yanda	IP66	2	<b>2.455,60</b>
	7004605CB503	1Ad. 5x16A IP67 Eğik Makine Prizi Önde + 2Ad. 1x16A IP66/68 Pano Prizi Yanda	IP66	2	<b>2.506,60</b>
	7004605CB504	1Ad. 3x32A IP67 Eğik Makine Prizi Önde + 2Ad. 1x16A IP66/68 Pano Prizi Yanda	IP66	2	<b>2.521,60</b>
	7004605CB505	1Ad. 4x32A IP67 Eğik Makine Prizi Önde + 2Ad. 1x16A IP66/68 Pano Prizi Yanda	IP66	2	<b>2.589,60</b>
	7004605CB506	1Ad. 5x32A IP67 Eğik Makine Prizi Önde + 2Ad. 1x16A IP66/68 Pano Prizi Yanda	IP66	2	<b>2.642,60</b>
	7004605CB507	1Ad. 5x32A IP67 Eğik Makine Prizi Önde	IP66	2	<b>1.716,00</b>
	70046050B008	1Ad. 3x16A IP44 Kauçuk Makine Prizi Önde + 2Ad. 1x16A IP44 Pano Prizi Yanda	IP44	2	<b>1.302,00</b>
	70046050B009	1Ad. 3x25A IP44 Kauçuk Makine Prizi Önde + 2Ad. 1x16A IP44 Pano Prizi Yanda	IP44	2	<b>1.212,00</b>
	70046050B010	1Ad. 3x32A IP44 Kauçuk Makine Prizi Önde + 2Ad. 1x16A IP44 Pano Prizi Yanda	IP44	2	<b>1.340,00</b>

● Montajlı tüm kombinasyonlarımızda bara bulunmaktadır.

**10S / 210 x 290 x 114 mm - PRİZ MONTAJLI KOMBİNASYON SEÇENEKLERİ**

	Ürün Kodu	Tip	Koruma Sınıfı	Kutu Adeti	Birim Fiyatı ₺
	70035050B001	2Ad. 3x16A IP44 Eğik Makine Prizi Önde + 2Ad. 1x16A IP44 Pano Prizi Yanda	IP44	1	<b>1.821,00</b>
	70035050B002	2Ad. 4x16A IP44 Eğik Makine Prizi Önde + 2Ad. 1x16A IP44 Pano Prizi Yanda	IP44	1	<b>1.953,00</b>
	70035050B003	2Ad. 5x16A IP44 Eğik Makine Prizi Önde + 2Ad. 1x16A IP44 Pano Prizi Yanda	IP44	1	<b>2.167,00</b>
	70035050B004	2Ad. 3x32A IP44 Eğik Makine Prizi Önde + 2Ad. 1x16A IP44 Pano Prizi Yanda	IP44	1	<b>2.167,00</b>
	70035050B005	2Ad. 4x32A IP44 Eğik Makine Prizi Önde + 2Ad. 1x16A IP44 Pano Prizi Yanda	IP44	1	<b>2.299,00</b>
	70035050B006	2Ad. 5x32A IP44 Eğik Makine Prizi Önde + 2Ad. 1x16A IP44 Pano Prizi Yanda	IP44	1	<b>2.443,00</b>
	70035050B007	1Ad. 5x32A IP44 + 1Ad.5x16A IP44 Eğik Makine Prizi Önde + 2Ad. 1x16A IP44 Pano Prizi Yanda	IP44	1	<b>2.305,00</b>
	70035050B008	1Ad. 5x32A IP44 + 1Ad.3x32A IP44 Eğik Makine Prizi Önde + 2Ad. 1x16A IP44 Pano Prizi Yanda	IP44	1	<b>2.305,00</b>
	70035050B009	2Ad. 5x32A IP44 Eğik Makine Prizi Önde	IP44	1	<b>2.213,00</b>
	70035050B010	1Ad. 5x63A IP44 Eğik Makine Prizi Önde + 2Ad. 1x16A IP44 Pano Prizi Önde	IP44	1	<b>3.649,00</b>
	70035050CB501	2Ad. 3x16A IP67 Eğik Makine Prizi Önde + 2Ad. 1x16A IP66/68 Pano Prizi Yanda	IP66	1	<b>3.068,60</b>
	70035050CB502	2Ad. 4x16A IP67 Eğik Makine Prizi Önde + 2Ad. 1x16A IP66/68 Pano Prizi Yanda	IP66	1	<b>3.270,60</b>
	70035050CB503	2Ad. 5x16A IP67 Eğik Makine Prizi Önde + 2Ad. 1x16A IP66/68 Pano Prizi Yanda	IP66	1	<b>3.372,60</b>
	70035050CB504	2Ad. 3x32A IP67 Eğik Makine Prizi Önde + 2Ad. 1x16A IP66/68 Pano Prizi Yanda	IP66	1	<b>3.402,60</b>
	70035050CB505	2Ad. 4x32A IP67 Eğik Makine Prizi Önde + 2Ad. 1x16A IP66/68 Pano Prizi Yanda	IP66	1	<b>3.538,60</b>
	70035050CB506	2Ad. 5x32A IP67 Eğik Makine Prizi Önde + 2Ad. 1x16A IP66/68 Pano Prizi Yanda	IP66	1	<b>3.644,60</b>
	70035050CB507	2Ad. 5x32A IP67 Eğik Makine Prizi Önde	IP66	1	<b>2.718,00</b>
	70035050CB508	1Ad. 5x63A IP67 Eğik Makine Prizi Önde + 2Ad. 1x16A IP66/68 Pano Prizi Yanda	IP66	1	<b>4.825,60</b>
	70035050B011	2Ad. 3x16A IP44 Kauçuk Makine Prizi Önde + 2Ad. 1x16A IP44 Pano Prizi Yanda	IP44	1	<b>1.705,00</b>
	70035050B012	2Ad. 3x25A IP44 Kauçuk Makine Prizi Önde + 2Ad. 1x16A IP44 Pano Prizi Yanda	IP44	1	<b>1.525,00</b>
	70035050B013	2Ad. 3x32A IP44 Kauçuk Makine Prizi Önde + 2Ad. 1x16A IP44 Pano Prizi Yanda	IP44	1	<b>1.781,00</b>

● Montajlı tüm kombinasyonlarımızda bara bulunmaktadır.

**12S / 240 x 320 x 120 mm - PRİZ MONTAJLI KOMBİNASYON SEÇENEKLERİ**

	Ürün Kodu	Tip	Koruma Sınıfı	Kutu Adeti	Birim Fiyatı ₺
	70065050B004	2Ad. 3x16A IP44 Eğik Makine Prizi Önde + 2Ad. 1x16A IP44 Pano Prizi Yanda	IP44	1	<b>1.893,00</b>
	70065050B005	2Ad. 4x16A IP44 Eğik Makine Prizi Önde + 2Ad. 1x16A IP44 Pano Prizi Yanda	IP44	1	<b>2.025,00</b>
	70065050B001	2Ad. 5x16A IP44 Eğik Makine Prizi Önde + 2Ad. 1x16A IP44 Pano Prizi Yanda	IP44	1	<b>2.239,00</b>
	70065050B006	2Ad. 3x32A IP44 Eğik Makine Prizi Önde + 2Ad. 1x16A IP44 Pano Prizi Yanda	IP44	1	<b>2.239,00</b>
	70065050B007	2Ad. 4x32A IP44 Eğik Makine Prizi Önde + 2Ad. 1x16A IP44 Pano Prizi Yanda	IP44	1	<b>2.371,00</b>
	70065050B002	2Ad. 5x32A IP44 Eğik Makine Prizi Önde + 2Ad. 1x16A IP44 Pano Prizi Yanda	IP44	1	<b>2.515,00</b>
	70065050B008	2Ad. 5x32A IP44 Eğik Makine Prizi Önde + 4Ad. 1x16A IP44 Pano Prizi Önde	IP44	1	<b>2.745,00</b>
	70065050B009	2Ad. 5x32A IP44 Eğik Makine Prizi Önde + 4Ad. 1x16A IP44 Pano Prizi Yanda	IP44	1	<b>2.745,00</b>
	70065050B010	1Ad. 5x32A IP44 + 1Ad.5x16A IP44 Eğik Makine Prizi Önde + 2Ad. 1x16A IP44 Pano Prizi Yanda	IP44	1	<b>2.377,00</b>
	70065050B011	2Ad. 5x32A IP44 Eğik Makine Prizi Önde	IP44	1	<b>2.285,00</b>
	70065050B012	2Ad. 5x63A IP44 Eğik Makine Prizi Önde + 2Ad. 1x16A IP44 Pano Prizi Yanda	IP44	1	<b>6.269,00</b>
		7006505CB501	2Ad. 3x16A IP67 Eğik Makine Prizi Önde + 2Ad. 1x16A IP66/68 Pano Prizi Yanda	IP66	1
7006505CB502		2Ad. 4x16A IP67 Eğik Makine Prizi Önde + 2Ad. 1x16A IP66/68 Pano Prizi Yanda	IP66	1	<b>3.350,60</b>
7006505CB503		2Ad. 5x16A IP67 Eğik Makine Prizi Önde + 2Ad. 1x16A IP66/68 Pano Prizi Yanda	IP66	1	<b>3.452,60</b>
7006505CB504		2Ad. 3x32A IP67 Eğik Makine Prizi Önde + 2Ad. 1x16A IP66/68 Pano Prizi Yanda	IP66	1	<b>3.482,60</b>
7006505CB505		2Ad. 4x32A IP67 Eğik Makine Prizi Önde + 2Ad. 1x16A IP66/68 Pano Prizi Yanda	IP66	1	<b>3.618,60</b>
7006505CB506		2Ad. 5x32A IP67 Eğik Makine Prizi Önde + 2Ad. 1x16A IP66/68 Pano Prizi Yanda	IP66	1	<b>3.724,60</b>
7006505CB507		2Ad. 5x32A IP67 Eğik Makine Prizi Önde	IP66	1	<b>2.798,00</b>
7006505CB508		2Ad. 5x63A IP67 Eğik Makine Prizi Önde + 2Ad. 1x16A IP66/68 Pano Prizi Yanda	IP66	1	<b>7.876,60</b>
	70065050B013	2Ad. 3x16A IP44 Kauçuk Makine Prizi Önde + 2Ad. 1x16A IP44 Pano Prizi Yanda	IP44	1	<b>1.777,00</b>
	70065050B003	2Ad. 3x25A IP44 Kauçuk Makine Prizi Önde + 2Ad. 1x16A IP44 Pano Prizi Yanda	IP44	1	<b>1.597,00</b>
	70065050B014	2Ad. 3x32A IP44 Kauçuk Makine Prizi Önde + 2Ad. 1x16A IP44 Pano Prizi Yanda	IP44	1	<b>1.853,00</b>

● Montajlı tüm kombinasyonlarımızda bara bulunmaktadır.

**14S / 290 x 290 x 114 mm - PRİZ MONTAJLI KOMBİNASYON SEÇENEKLERİ**

Ürün Kodu	Tip	Koruma Sınıfı	Kutu Adeti	Birim Fiyatı ₺
70075050B005	2Ad. 5x16A IP44 Eğik Makine Prizi Önde + 2Ad. 1x16A IP44 Pano Prizi Yanda	IP44	1	<b>2.558,00</b>
70075050B002	3Ad. 5x16A IP44 Eğik Makine Prizi Önde + 2Ad. 1x16A IP44 Pano Prizi Yanda	IP44	1	<b>3.091,00</b>
70075050B004	2Ad. 5x32A IP44 Eğik Makine Prizi Önde + 2Ad. 1x16A IP44 Pano Prizi Yanda	IP44	1	<b>2.834,00</b>
70075050B001	3Ad. 5x32A IP44 Eğik Makine Prizi Önde + 2Ad. 1x16A IP44 Pano Prizi Yanda	IP44	1	<b>3.505,00</b>
70075050B003	1Ad. 5x32A IP44 + 1Ad.5x16A IP44 Eğik Makine Prizi Önde + 2Ad. 1x16A IP44 Pano Prizi Yanda	IP44	1	<b>2.696,00</b>
70075050B007	1Ad. 5x63A IP44 + 1Ad.5x32A IP44 Eğik Makine Prizi Önde Önde + 2Ad. 1x16A IP44 Pano Prizi Yanda	IP44	1	<b>4.711,00</b>
70075050B006	2Ad. 5x63A IP44 Eğik Makine Prizi Önde + 2Ad. 1x16A IP44 Pano Prizi Yanda	IP44	1	<b>6.588,00</b>
7007505CB502	1Ad. 5x16A IP67 Eğik Makine Prizi Önde + 2Ad. 1x16A IP66/68 Pano Prizi Önde	IP66	1	<b>3.031,60</b>
7007505CB501	1Ad. 5x32A IP67 Eğik Makine Prizi Önde + 2Ad. 1x16A IP66/68 Pano Prizi Önde	IP66	1	<b>3.083,60</b>
7007505CB503	2Ad. 5x32A IP67 Eğik Makine Prizi Önde + 1Ad. 1x16A IP66/68 Pano Prizi Önde	IP66	1	<b>3.599,30</b>

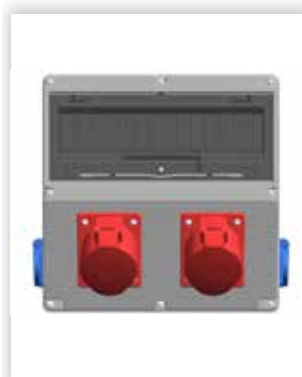

• Montajlı tüm kombinasyonlarımızda bara bulunmaktadır.

**28S / 300 x 540 x 150 mm - PRİZ MONTAJLI KOMBİNASYON SEÇENEKLERİ**

Ürün Kodu	Tip	Koruma Sınıfı	Kutu Adeti	Birim Fiyatı ₺
70095050B003	6Ad. 5x16A IP44 Eğik Makine Prizi Önde + 6Ad. 1x16A IP44 Pano Prizi Yanda	IP44	1	<b>7.951,00</b>
70095050B006	6Ad. 5x16A IP44 Eğik Makine Prizi Önde + 4Ad. 1x16A IP44 Pano Prizi Yanda	IP44	1	<b>7.721,00</b>
70095050B008	3Ad. 5x32A IP44 Eğik Makine Prizi Önde + 5Ad. 1x16A IP44 Pano Prizi Önde	IP44	1	<b>6.651,00</b>
70095050B001	4Ad. 5x32A IP44 Eğik Makine Prizi Önde + 2Ad. 1x16A IP44 Pano Prizi Önde	IP44	1	<b>6.977,00</b>
70095050B002	4Ad. 5x32A IP44 Eğik Makine Prizi Önde + 4Ad. 1x16A IP44 Pano Prizi Yanda	IP44	1	<b>7.207,00</b>
70095050B007	6Ad. 5x32A IP44 Eğik Makine Prizi Önde + 4Ad. 1x16A IP44 Pano Prizi Yanda	IP44	1	<b>8.549,00</b>
70095050B004	6Ad. 5x32A IP44 Eğik Makine Prizi Önde + 6Ad. 1x16A IP44 Pano Prizi Yanda	IP44	1	<b>8.779,00</b>
70095050B009	3Ad. 5x32A IP44 + 3Ad. 5x16A IP44 Eğik Makine Prizi Önde + 4Ad. 1x16A IP44 Pano Prizi Yanda	IP44	1	<b>8.135,00</b>
70095050B005	15Ad. 1x16A IP44 Pano Prizi Önde	IP44	1	<b>5.788,00</b>
7009505CB501	3Ad. 5x32A IP67 Eğik Makine Prizi Önde + 4Ad. 1x16A IP66/68 Pano Prizi Önde	IP66	1	<b>8.871,20</b>
7009505CB502	3Ad. 5x32A IP67 Eğik Makine Prizi Önde + 3Ad. 1x16A IP66/68 Pano Prizi Önde	IP66	1	<b>8.407,90</b>
7009505CB503	4Ad. 5x63A IP67 Eğik Makine Prizi Önde + 4Ad. 1x16A IP66/68 Pano Prizi Yanda	IP66	1	<b>18.070,20</b>
70095050B010	4Ad. 3x25A Kauçuk Makine Prizi Önde + 4Ad. 1x16A IP44 Pano Prizi Önde	IP44	1	<b>5.371,00</b>
70095050B011	3Ad. 3x25A Kauçuk Makine Prizi Önde + 5Ad. 1x16A IP44 Pano Prizi Önde	IP44	1	<b>5.274,00</b>



- Montajlı tüm kombinasyonlarımızda bara bulunmaktadır.



**28S / 300 x 540 x 150 mm - PRİZ MONTAJLI KOMBİNASYON SEÇENEKLERİ**

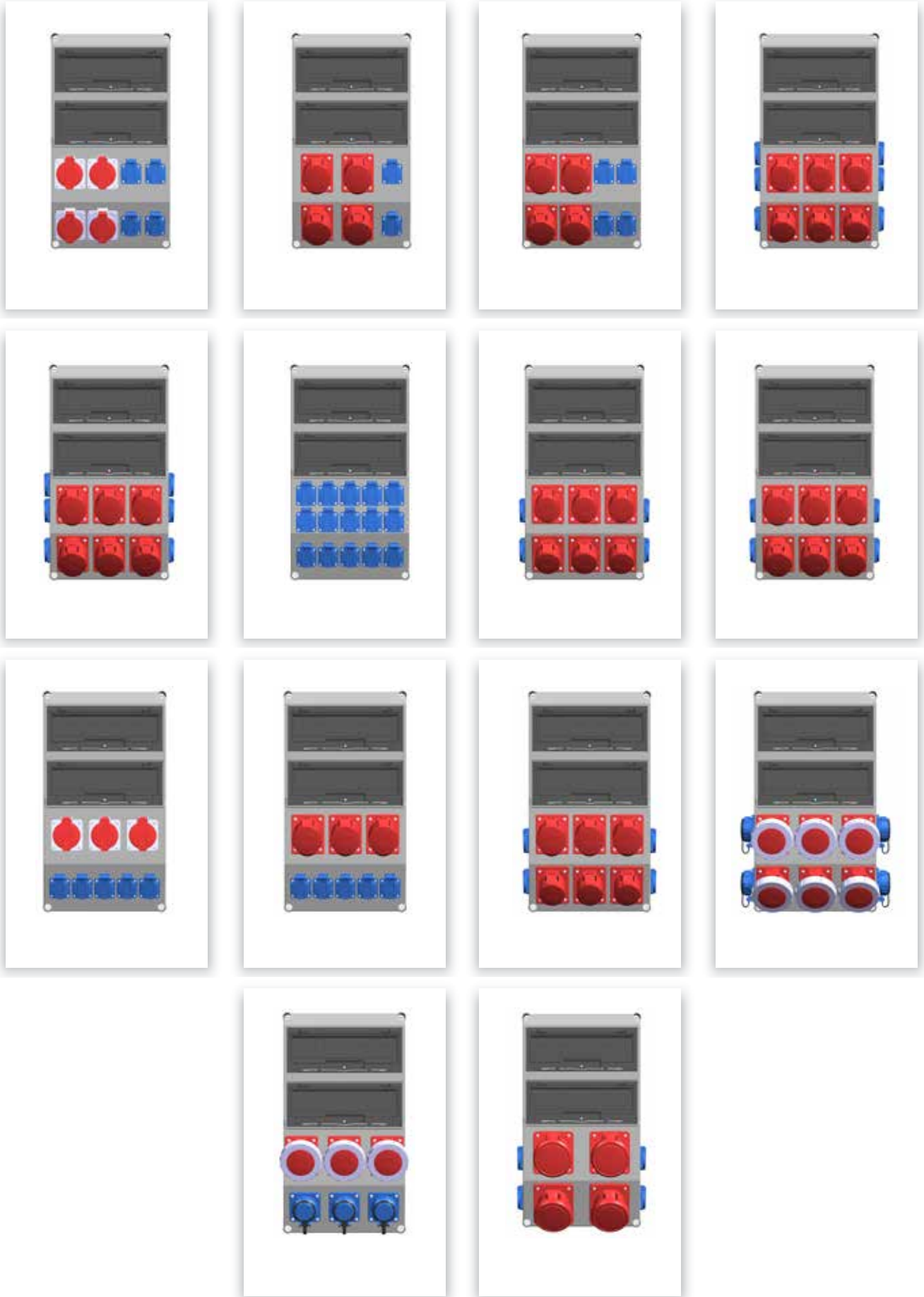

Kombinasyon  
Seçenekleri

• Montajlı tüm kombinasyonlarımızda bara bulunmaktadır.

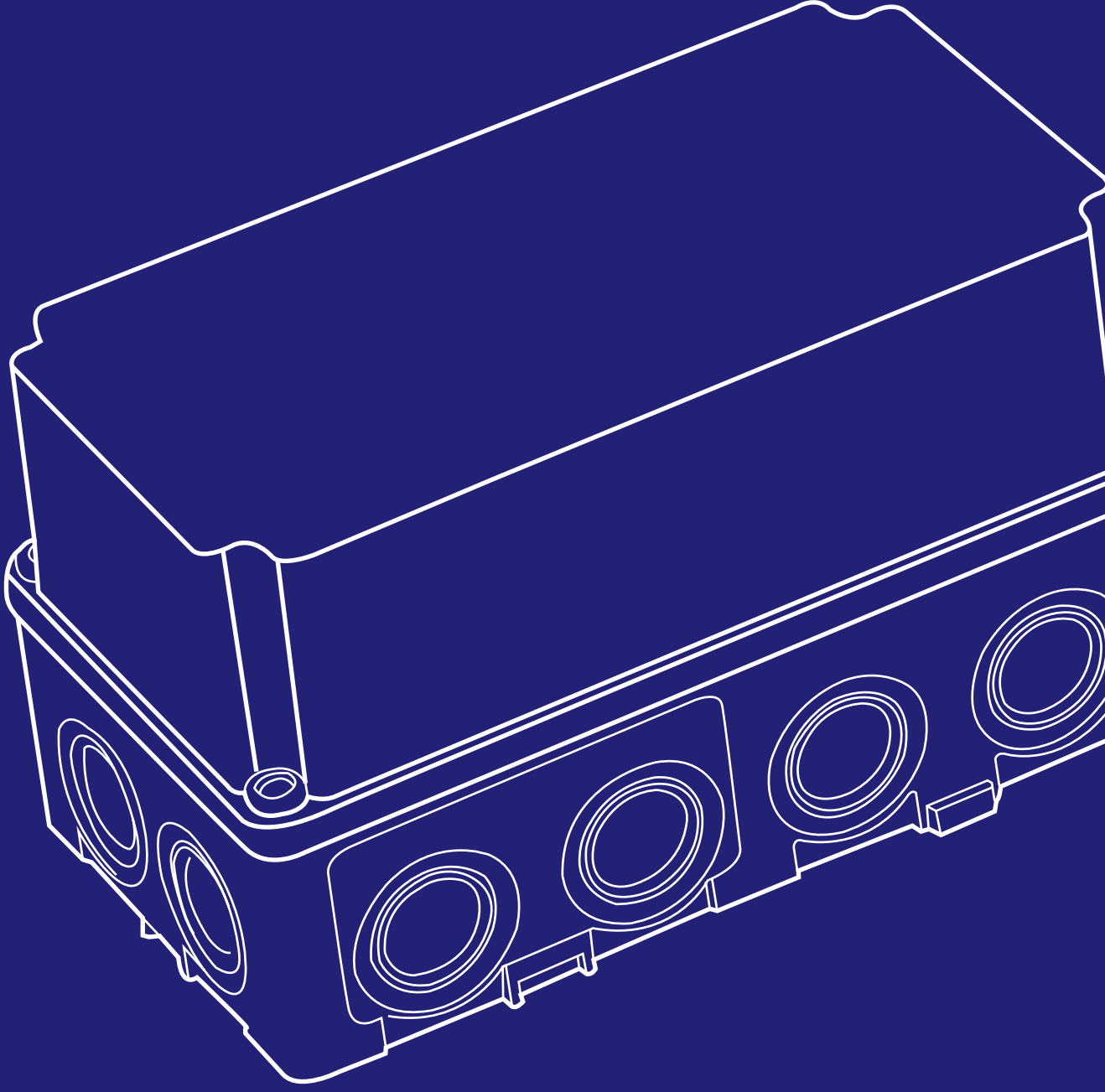

**METE BOX<sup>®</sup>**  
termoplastik buatlar

## TERMOPLASTİK BUATLAR

Ürün Kodu	Tip	Koruma Sınıfı	Kutu Adeti	Birim Fiyatı ₺
40200205	60x60x55 Termoplastik Buat (Vidalı Kapak)	IP67	16	<b>105,00</b>
40200305	Ø80x45 Termoplastik Buat (Geçmeli Kapak)	IP44	120	<b>80,00</b>
40200605	Ø80x45 Termoplastik Buat (Vidalı Kapak)	IP67	120	<b>117,00</b>
40201305	75x75x50 Termoplastik Buat (Vidalı Kapak)	IP67	120	<b>100,00</b>
40200905	85x85x55 Termoplastik Buat (Vidalı Kapak)	IP67	108	<b>117,00</b>
40200505	90x90x45 Termoplastik Buat (Geçmeli Kapak)	IP44	120	<b>90,00</b>
40200805	90x90x45 Termoplastik Buat (Vidalı Kapak)	IP44	120	<b>115,00</b>
40200405	90x90x50 Termoplastik Buat (Geçmeli Kapak)	IP44	120	<b>98,00</b>
40200705	100x100x50 Termoplastik Buat (Geçmeli Kapak)	IP44	85	<b>111,00</b>
40201005	110x110x65 Termoplastik Buat	IP67	60	<b>199,00</b>
40201105	110x110x65 Termoplastik Buat (Rakor Montajlı)	IP65	60	<b>237,00</b>
40201505	110x150x70 Termoplastik Buat	IP67	40	<b>283,00</b>
40201705	110x180x70 Termoplastik Buat	IP67	40	<b>278,00</b>
40204705	150x150x90 Termoplastik Buat	IP67	28	<b>297,00</b>
40202005	110x210x70 Termoplastik Buat	IP67	28	<b>329,00</b>
40204005	140x210x90 Termoplastik Buat	IP67	18	<b>460,00</b>
40205005	210x210x90 Termoplastik Buat	IP67	9	<b>638,00</b>
40208005	190x240x90 Termoplastik Buat	IP67	12	<b>726,00</b>
40203005	210x290x90 Termoplastik Buat	IP67	9	<b>791,00</b>
40207005	290x290x90 Termoplastik Buat	IP67	5	<b>973,00</b>
40208505	210x440x90 Termoplastik Buat	IP67	7	<b>1.538,00</b>
T3953	230x506x130 Termoplastik Buat	IP65	6	<b>3.129,00</b>
T3954	330x506x130 Termoplastik Buat	IP65	4	<b>3.609,00</b>
T3955	330x180x130 Termoplastik Buat	IP65	12	<b>2.194,00</b>
T3956	330x330x130 Termoplastik Buat	IP65	6	<b>2.725,00</b>



## HF-FR ALEV YAYMAYAN TERMOPLASTİK BUATLAR

Ürün Kodu	Tip	Koruma Sınıfı	Kutu Adeti	Birim Fiyatı ₺
40200902	85x85x55 Termoplastik Buat - HF - FR (750°C)	IP67	108	<b>149,00</b>
40201002	110x110x65 Termoplastik Buat - HF - FR (750°C)	IP67	60	<b>224,00</b>
40201702	110x180x70 Termoplastik Buat - HF - FR (750°C)	IP67	40	<b>396,00</b>
40202002	110x210x70 Termoplastik Buat - HF - FR (750°C)	IP67	28	<b>467,00</b>
40203002	210x290x90 Termoplastik Buat - HF - FR (750°C)	IP67	9	<b>1.132,00</b>
40204002	140x210x90 Termoplastik Buat - HF - FR (750°C)	IP67	18	<b>659,00</b>
40205002	210x210x90 Termoplastik Buat - HF - FR (750°C)	IP67	9	<b>959,00</b>
40208002	190x240x90 Termoplastik Buat - HF - FR (750°C)	IP67	12	<b>1.045,00</b>



## TERMOPLASTİK BUATLAR

Ürün Kodu	Tip	Koruma Sınıfı	Kutu Adeti	Birim Fiyatı ₺
40201205	110x110x100 Termoplastik Buat (Derin Kapak)	IP67	30	<b>272,00</b>
40201605	110x150x120 Termoplastik Buat (Derin Kapak)	IP67	26	<b>327,00</b>
40201805	110x180x120 Termoplastik Buat (Derin Kapak)	IP67	24	<b>375,00</b>
40202205	110x210x120 Termoplastik Buat (Derin Kapak)	IP67	15	<b>419,00</b>
40204205	140x210x140 Termoplastik Buat (Derin Kapak)	IP67	12	<b>569,00</b>
40205205	210x210x140 Termoplastik Buat (Derin Kapak)	IP67	7	<b>754,00</b>
40208205	190x240x160 Termoplastik Buat (Derin Kapak)	IP67	6	<b>875,00</b>
40203205	210x290x140 Termoplastik Buat (Derin Kapak)	IP67	6	<b>919,00</b>
40207205	290x290x140 Termoplastik Buat (Derin Kapak)	IP67	4	<b>1.277,00</b>
40208605	210x440x140 Termoplastik Buat (Derin Kapak)	IP67	5	<b>1.832,00</b>



### TERMOPLASTİK BUATLAR (ŞEFFAF KAPAK)

Ürün Kodu	Tip	Koruma Sınıfı	Kutu Adeti	Birim Fiyatı ₺
40201507	110x150x70 Termoplastik Buat (Şeffaf Kapak)	IP67	40	<b>354,00</b>
40201707	110x180x70 Termoplastik Buat (Şeffaf Kapak)	IP67	40	<b>402,00</b>
40202007	110x210x70 Termoplastik Buat (Şeffaf Kapak)	IP67	28	<b>435,00</b>
40204007	140x210x90 Termoplastik Buat (Şeffaf Kapak)	IP67	18	<b>574,00</b>
40205007	210x210x90 Termoplastik Buat (Şeffaf Kapak)	IP67	9	<b>764,00</b>
40208007	190x240x90 Termoplastik Buat (Şeffaf Kapak)	IP67	12	<b>781,00</b>
40203007	210x290x90 Termoplastik Buat (Şeffaf Kapak)	IP67	9	<b>948,00</b>
40207007	290x290x90 Termoplastik Buat (Şeffaf Kapak)	IP67	5	<b>1.155,00</b>



### TERMOPLASTİK BUATLAR (DERİN ŞEFFAF KAPAK)

Ürün Kodu	Tip	Koruma Sınıfı	Kutu Adeti	Birim Fiyatı ₺
40201207	110x110x100 Termoplastik Buat (Derin Şeffaf Kapak)	IP67	30	<b>345,00</b>
40201607	110x150x120 Termoplastik Buat (Derin Şeffaf Kapak)	IP67	26	<b>396,00</b>
40201807	110x180x120 Termoplastik Buat (Derin Şeffaf Kapak)	IP67	24	<b>527,00</b>
40202207	110x210x120 Termoplastik Buat (Derin Şeffaf Kapak)	IP67	15	<b>517,00</b>
40204207	140x210x140 Termoplastik Buat (Derin Şeffaf Kapak)	IP67	12	<b>695,00</b>
40205207	210x210x140 Termoplastik Buat (Derin Şeffaf Kapak)	IP67	7	<b>837,00</b>
40208207	190x240x160 Termoplastik Buat (Derin Şeffaf Kapak)	IP67	6	<b>1.185,00</b>
40203207	210x290x140 Termoplastik Buat (Derin Şeffaf Kapak)	IP67	6	<b>1.195,00</b>
40207207	290x290x140 Termoplastik Buat (Derin Şeffaf Kapak)	IP67	4	<b>1.551,00</b>





### YATAY KLEMENS KUTUSU (DERİN KAPAK)

Ürün Kodu	Tip	Koruma Sınıfı	Kutu Adeti	Birim Fiyatı ₺
40202305	110x210x120 Yatay Klemens Kutusu (Derin Kapak)	IP67	15	<b>431,00</b>
40203605	210x290x140 Yatay Klemens Kutusu (Derin Kapak)	IP67	6	<b>969,00</b>

### YATAY KLEMENS KUTUSU (DERİN ŞEFFAF KAPAK)

Ürün Kodu	Tip	Koruma Sınıfı	Kutu Adeti	Birim Fiyatı ₺
40202307	110x210x120 Yatay Klemens Kutusu (Derin Şeffaf Kapak)	IP67	15	<b>544,00</b>
40203607	210x290x140 Yatay Klemens Kutusu (Derin Şeffaf Kapak)	IP67	6	<b>1.139,00</b>

### SIVA ÜSTÜ SİGORTA KUTULARI

Ürün Kodu	Tip	Koruma Sınıfı	Kutu Adeti	Birim Fiyatı ₺
40204505	140x210x114 Sigorta Kutusu (10'Lu)	IP66	15	<b>754,00</b>
40205505	210x290x114 Sigorta Kutusu (2x10'Lu)	IP66	7	<b>1.340,00</b>
40206005	210x290x140 Sigorta Kutusu (14'Lu)	IP66	6	<b>1.262,00</b>
40208905	210x440x114 Sigorta Kutusu (3x10'Lu)	IP66	6	<b>2.405,00</b>
T3964	180x330x150 Sigorta Kutusu (13'Lu)	IP65	12	<b>3.625,00</b>
T3965	180x330x150 Sigorta Kutusu (2x3'Lu)	IP65	12	<b>4.350,00</b>
T3904-T	217x141x105 Sigorta Kutusu (4'Lu)	IP65	32	<b>1.384,00</b>
T3908-T	235x217x105 Sigorta Kutusu (8'Li)	IP65	16	<b>1.846,00</b>
T3912-T	307x217x105 Sigorta Kutusu (12'Li)	IP65	12	<b>2.725,00</b>
T3926-T	307x409x115 Sigorta Kutusu (26'Li)	IP65	5	<b>4.088,00</b>
T3942-T	326x563x150 Sigorta Kutusu (42'Li)	IP65	4	<b>6.545,00</b>



## TERMOPLASTİK BUTON KUTULARI

Ürün Kodu	Tip	Koruma Sınıfı	Kutu Adeti	Birim Fiyatı ₺
4021010504	1'li Termoplastik Buton Kutusu	IP44	16	<b>94,00</b>
4021010508	1'li Termoplastik Acil Stop Kutusu (Sarı)	IP44	16	<b>103,00</b>
4021020504	2'li Termoplastik Buton Kutusu	IP44	12	<b>134,00</b>
4021030504	3'lü Termoplastik Buton Kutusu	IP44	8	<b>161,00</b>
4021040504	4'lü Termoplastik Buton Kutusu	IP44	8	<b>193,00</b>
2939808	Buton Koruyucu (Sarı)	IP44	40	<b>61,00</b>
4021110504	1'li Termoplastik Buton Kutusu (Contalı)	IP67	16	<b>182,00</b>
4021110508	1'li Termoplastik Acil Stop Kutusu (Contalı) (Sarı)	IP67	16	<b>191,00</b>
4021120504	2'li Termoplastik Buton Kutusu (Contalı)	IP67	12	<b>199,00</b>
4021130504	3'lü Termoplastik Buton Kutusu (Contalı)	IP67	8	<b>233,00</b>
4021140504	4'lü Termoplastik Buton Kutusu (Contalı)	IP67	8	<b>273,00</b>
2939908	Buton Koruyucu (Contalı) (Sarı)	IP67	40	<b>78,00</b>



4021010508



4021020504



4021130504



4021140504



2939808



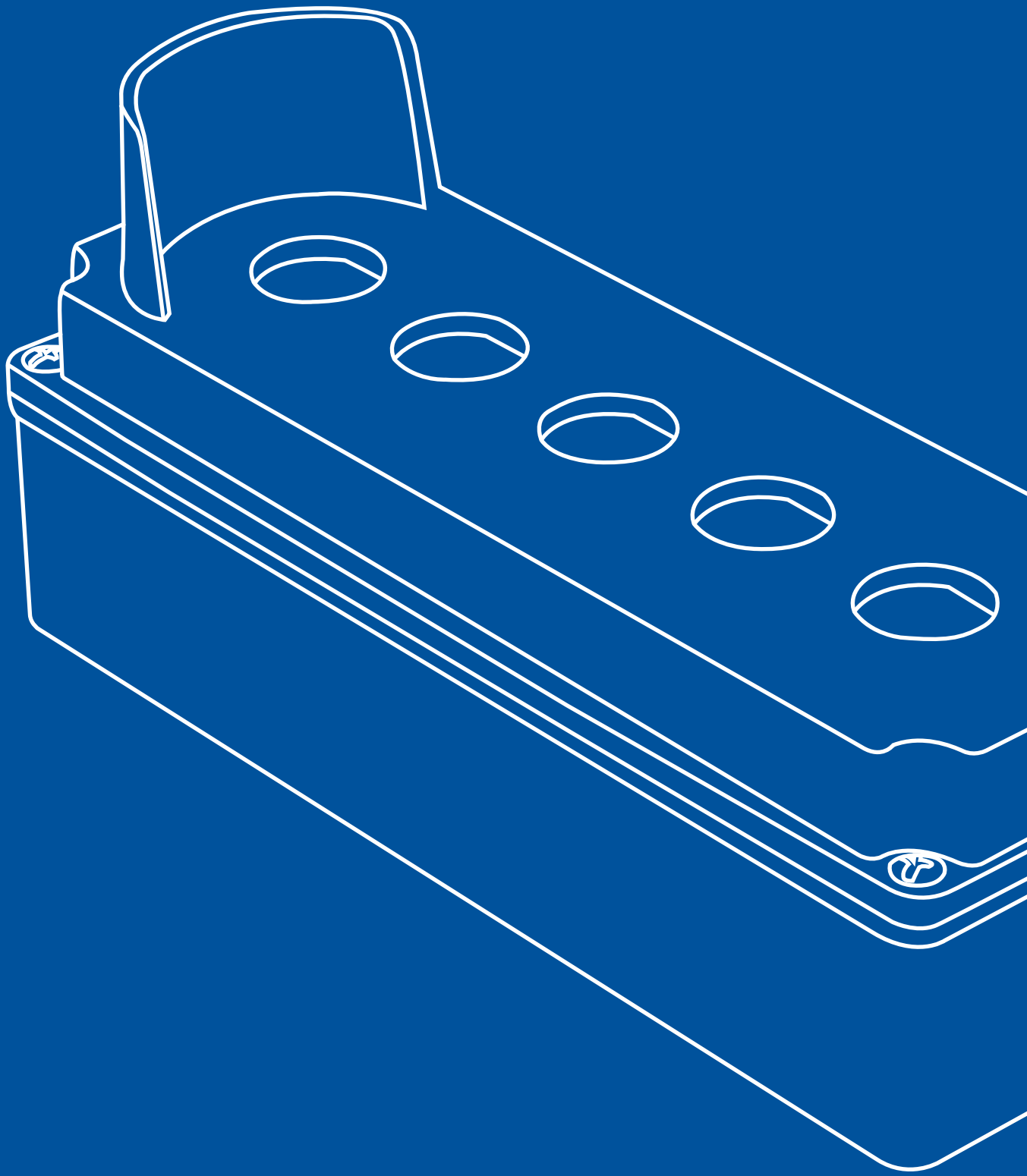

**METE BOX**<sup>®</sup>  
alüminyum buatlar

## ALÜMİNYUM BUATLAR

Ürün Kodu	Tip	Koruma Sınıfı	Kutu Adeti	Birim Fiyatı ₺
402502	65x65x40 Alüminyum Buat	IP67	25	<b>566,00</b>
402503	65x100x40 Alüminyum Buat	IP67	54	<b>713,00</b>
402504	80x80x60 Alüminyum Buat	IP67	44	<b>779,00</b>
402554	80x80x73 Alüminyum Buat Derin Kapak	IP67	36	<b>902,00</b>
402505	80x130x60 Alüminyum Buat	IP67	28	<b>1.216,00</b>
402555	80x130x73 Alüminyum Buat Derin Kapak	IP67	20	<b>1.216,00</b>
402506	100x100x73 Alüminyum Buat	IP67	24	<b>958,00</b>
402556	100x100x90 Alüminyum Buat	IP67	12	<b>1.190,00</b>
402508	100x130x73 Alüminyum Buat	IP67	20	<b>1.274,00</b>
402507	80x170x60 Alüminyum Buat	IP67	18	<b>1.283,00</b>
402510	80x170x73 Alüminyum Buat	IP67	18	<b>1.419,00</b>
402509	80x230x73 Alüminyum Buat	IP67	12	<b>2.150,00</b>
402558	100x160x80 Alüminyum Buat	IP67	10	<b>1.877,00</b>
402560	100x200x80 Alüminyum Buat	IP67	10	<b>2.580,00</b>
402562	120x220x90 Alüminyum Buat	IP67	8	<b>3.172,00</b>
402511	130x130x90 Alüminyum Buat	IP67	12	<b>2.218,00</b>
402512	130x190x90 Alüminyum Buat	IP67	10	<b>2.648,00</b>
402514	130x230x90 Alüminyum Buat	IP67	8	<b>3.193,00</b>
402564	140x200x90 Alüminyum Buat	IP67	6	<b>3.761,00</b>
402516	160x160x90 Alüminyum Buat	IP67	6	<b>2.796,00</b>
402517	160x260x90 Alüminyum Buat	IP67	4	<b>5.535,00</b>
402517H	160x260x90 Alüminyum Buat (Menteşeli)	IP67	4	<b>6.314,00</b>
402518	170x190x90 Alüminyum Buat	IP67	6	<b>3.243,00</b>
402540	180x180x100 Alüminyum Buat	IP67	5	<b>3.404,00</b>
402542	180x280x100 Alüminyum Buat	IP67	2	<b>5.958,00</b>
402520	190x250x90 Alüminyum Buat	IP67	3	<b>5.479,00</b>
402520H	190x250x90 Alüminyum Buat (Menteşeli)	IP67	3	<b>6.491,00</b>
402521	190x250x110 Alüminyum Buat	IP67	3	<b>6.512,00</b>
402521H	190x250x110 Alüminyum Buat (Menteşeli)	IP67	3	<b>7.177,00</b>
402522	190x350x90 Alüminyum Buat	IP67	3	<b>6.921,00</b>
402522H	190x350x90 Alüminyum Buat (Menteşeli)	IP67	3	<b>7.592,00</b>
402523	230x330x140 Alüminyum Buat	IP67	3	<b>8.758,00</b>
402523H	230x330x140 Alüminyum Buat (Menteşeli)	IP67	3	<b>9.752,00</b>
402524	250x250x110 Alüminyum Buat	IP67	3	<b>6.634,00</b>
402524H	250x250x110 Alüminyum Buat (Menteşeli)	IP67	3	<b>7.344,00</b>
402530	310x400x140 Alüminyum Buat	IP67	2	<b>11.163,00</b>
402530H	310x400x140 Alüminyum Buat (Menteşeli)	IP67	2	<b>11.939,00</b>
29980	Menteşe Set (402517/402520/402521/402522)	-	-	<b>557,00</b>
29981	Menteşe Set (402524/402530)	-	-	<b>557,00</b>



Farklı ölçü ve seçeneklerle isteğe özel üretim yapılabilir.



# ATEX Alüminyum Buatlar serisi

## ATEX

EN IEC 60079-0: 2018

EN 60079-7: 2015

EN 60079-31: 2014



**ATEX  
IP67**

**Kullanım Alanları:**

Bölge 1-2 Gaz ortamı

Bölge 21-22 Tozlu ortam



**AExe - 402511**  
**Zone 1-2/21-22**  
130x130x90

**AExe - 402516**  
**Zone 1-2/21-22**  
160x160x90

**AExe - 402556**  
**Zone 1-2/21-22**  
100x100x90

**Uygulama Alanları:**

- Tersaneler ve gemi inşaatı
- Arıtma tesisleri
- Metro ve Tüneller
- Enerji tesisleri ve kogenerasyon
- Atık ve Kanalizasyon
- Madencilik tesisleri



**II 2G Ex eb IIC T6 Gb**  
**II 2D Ex tb IIIC T (85C) Db , IP67**

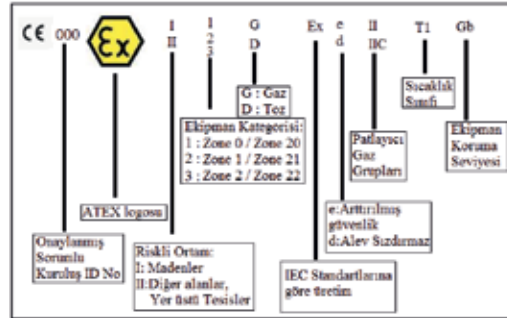

**ALÜMİNYUM ATEX BUAT SERİSİ ÜRÜNLER**

Ürün Kodu	Tip	Koruma Sınıfı	Kutu Adeti	Birim Fiyatı ₺
AExe402556	100x100x90 Alüminyum Buat Derin Kapaklı Ex-Proof	IP67	1	<b>Fiyat Sorunuz</b>
AExe402508	100x130x73 Alüminyum Buat Ex-Proof	IP67	1	<b>Fiyat Sorunuz</b>
AExe402507	80x170x60 Alüminyum Buat Siğ Gövdeli Ex-Proof	IP67	1	<b>Fiyat Sorunuz</b>
AExe402511	130x130x90 Alüminyum Buat Ex-Proof	IP67	1	<b>Fiyat Sorunuz</b>
AExe402516	160x160x90 Alüminyum Buat Ex-Proof	IP67	1	<b>Fiyat Sorunuz</b>
AExe402540	180x180x100 Alüminyum Buat Ex-Proof	IP67	1	<b>Fiyat Sorunuz</b>
AExe402520	190x250x90 Alüminyum Buat Ex-Proof	IP67	1	<b>Fiyat Sorunuz</b>
AExe402524	250x250x110 Alüminyum Buat Ex-Proof	IP67	1	<b>Fiyat Sorunuz</b>
AExe402530	310x400x140 Alüminyum Buat Ex-Proof	IP67	1	<b>Fiyat Sorunuz</b>



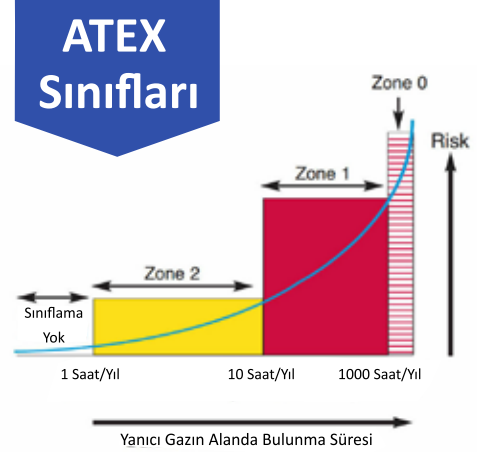
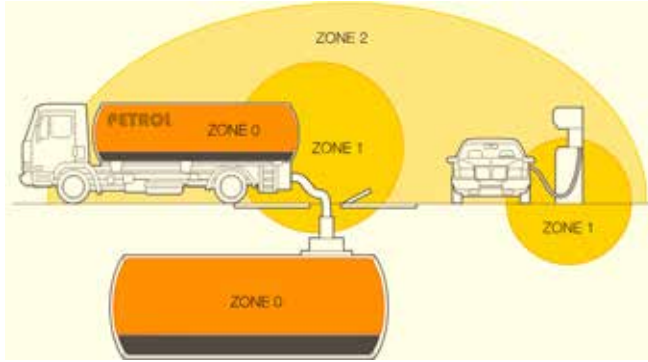

### YANICI SIVILARIN BUHAR VE SİS HALLERİ İLE YANICI GAZLAR İÇİN

**Bölge 0:** Gaz, buhar ve sis halindeki yanıcı maddelerin hava ile karışımından oluşan patlayıcı ortamın sürekli olarak veya uzun süre ya da sık sık olduğu yerler.

**Bölge 1:** Gaz, buhar ve sis halindeki yanıcı maddelerin hava ile karışımından oluşan patlayıcı ortamın normal çalışma koşullarında ara sıra meydana gelme ihtimali olan yerler.

**Bölge 2:** Gaz, buhar ve sis halindeki yanıcı maddelerin hava ile karışarak normal çalışma koşullarında patlayıcı ortam oluşturma ihtimali olmayan yerler ya da böyle bir ihtimal olsa bile patlayıcı ortamın çok kısa bir süre için kalıcı olduğu yerler

### YANICI TOZLAR İÇİN

**Bölge 20:** Havada bulut halinde bulunan yanıcı tozların, sürekli olarak veya uzun süreli ya da sık sık patlayıcı ortam oluşabilecek yerler

**Bölge 21:** Normal çalışma koşullarında, havada bulut halinde bulunan yanıcı tozların ara sıra patlayıcı ortam oluşturabileceği yerler.

**Bölge 22:** Normal çalışma koşullarında havada bulut halinde bulunan yanıcı tozların patlayıcı ortam oluşturma ihtimali bulunmayan ancak böyle bir ihtimal olsa bile bunun yalnızca çok kısa bir süre için geçerli olduğu yerler. [3]

BÖLGE ZONE	PATLAYICI ORTAMIN ORTAYA ÇIKMA İHTİMALİ	PATLAYICI ORTAMIN DEVAMLILIĞI	SERTİFİKASYON TALİMATI(ATEX)	94/9/EC EKİPMAN KATEGORİSİ
ZONE 0 / 20	SÜREKLİ	UZUN SÜRELİ, SIK SIK	EVET	KATEGORİ 1
ZONE 1 / 21	ARA SIRA	NORMAL ÇALIŞMA ŞARTLARI	EVET	KATEGORİ 2
ZONE 2 / 22	DÜŞÜK İHTİMAL	ÇOK KISA SÜRELER	EVET	KATEGORİ 3

94/9/AT ATEX DİREKTİFİNE GÖRE EKİPMAN GRUPLARI			
GRUP I.			
MADENLER	Kategori M 1	Kategori M 2	
	Patlayıcı bir ortamda ekipman çalışmasını sürdürebilir. [ I M 1 ]	Patlayıcı bir ortam oluştuğunda ekipman enerjisi keser ve çalışmayı durdurur. [ I M 2 ]	
GRUP II.			
YER ÜSTÜ	Kategori 1	Kategori 2	Kategori 3
Gaz - Ex	II 1 G(Zone 0)	II 2 G(Zone 1)	II 3 G(Zone 2)
Toz - Ex	II 1 D(Zone 20)	II 2 D(Zone 21)	II 3 G(Zone 22)

**GRUP I:** Maden ocakları ve Kategori M1: Yüksek koruma düzeyinde "0" ve "20"

ortamları için geçerlidir. Kendinden emniyetli ürünlerdir. Bu bölgede fan çalışmaz türünde geçerlidir.

Kategori M2: Patlayıcı ortam algılandığında cihaz elektriği keser.

\*Ürünlerimiz Grup I de kullanıma uygun değildir

**GRUP II:** Maden sanayi dışındaki tüm sanayi kollarını kapsar.

G: Gaz bulunan atmosferi; D: Toz bulunan atmosferi belirtir.

Kategori 1: Yüksek koruma düzeyinde "0" ve "20" ortamlarını belirtir. Kendinden emniyetli ürünlerdir. Bu bölgede fan çalışmaz.

\*Ürünlerimiz Kategori 1 de kullanıma uygun değildir.

Kategori 2: Normal çalışma esnasında ve herhangi bir arıza durumunda da tehlike oluşturmayan cihazlara kapsar. "1" ve "21" nolu ortamları belirtir.

Kategori 3: Normal çalışması esnasında ortamı tehlikeye sokmaz. "2" ve "22" nolu ortamları belirtir

# Kablo Rakor Yerleşme Kılavuzu

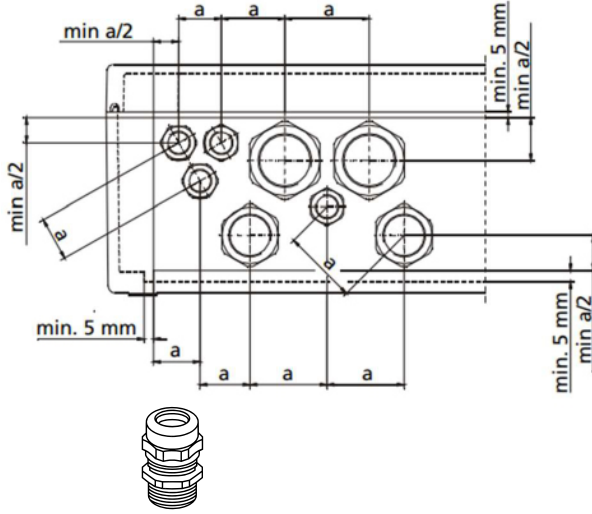
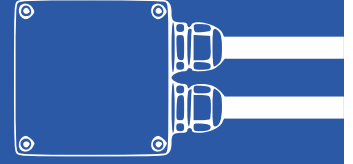

Metrik	12	16	20	25	32	40	50	63
12	a	a	a	a	a	a	a	a
16	a	20	21	24	26	31	37	42
20	a	21	22	25	27	32	37	43
25	a	24	24	27	30	35	41	46
32	a	26	27	30	32	37	43	48
40	a	26	27	30	32	37	43	48
50	a	31	32	35	37	42	50	55
63	a	37	37	41	43	50	53	61
50	a	42	43	46	48	55	61	63
63	a	42	43	46	48	55	61	63
63	a	48	49	52	54	61	67	72
63	a	48	49	52	54	61	67	72

Kullanılabilir yüzey kenarından minimum 5 mm

Kablo Rakor Tipi	ISO228	1	2	3	4	5	6	7	8	9	10
		12x1,5	16x1,5	20x1,5	25x1,5	32x1,5	40x1,5	50x1,5	63x1,5	75x1,5	90x1,5

Buat Tipi		Delme Yüzeği (mm)	Yüzeği için maksimum kablo rakor adeti (kısa kenar) <sup>1</sup>									
Ürün Kodu	Boyutlar		1	2	3	4	5	6	7	8	9	10
AExe 402556XX	100x100x90	59x45	3	2	1	1	1					
AExe 402511XX	130x130x90	79x60	6	6	3	1	1					
AExe 402516XX	160x160x90	108x60	8	5	3	2	2					

Buat Tipi		Delme Yüzeği (mm)	Yüzeği için maksimum kablo rakor adeti (uzun kenar)									
Ürün Kodu	Boyutlar		1	2	3	4	5	6	7	8	9	10
AExe 402556XX	100x100x90	69x52	4	4	2	1	1					
AExe 402511XX	130x130x90	99x72	11	6	3	1	1					
AExe 402516XX	160x160x90	128x70	14	11	6	4	2					

## ALÜMİNYUM BUTON KUTULARI

Ürün Kodu	Tip	Koruma Sınıfı	Kutu Adeti	Birim Fiyatı ₺
402600	80x80x73 Alüminyum Buton Kutusu (Tekli)	IP67	36	1.039,00
402610	80x130x73 Alüminyum Buton Kutusu (İkili)	IP67	20	1.338,00
402620	80x170x73 Alüminyum Buton Kutusu (Üçlü)	IP67	18	1.574,00
402621	80x170x73 Alüminyum Buton Kutusu (Dörtlü)	IP67	18	1.636,00
402630	80x230x73 Alüminyum Buton Kutusu (Beşli)	IP67	12	2.158,00
402631	80x230x73 Alüminyum Buton Kutusu (Altılı)	IP67	12	2.381,00
402605	80x80x73 Alüminyum Buton Kutusu (Korumalı Tekli)	IP67	24	1.311,00
402615	80x130x73 Alüminyum Buton Kutusu (Korumalı İkili)	IP67	12	1.667,00
402625	80x170x73 Alüminyum Buton Kutusu (Korumalı Üçlü)	IP67	10	1.979,00
402626	80x170x73 Alüminyum Buton Kutusu (Korumalı Dörtlü)	IP67	10	2.105,00
402635	80x230x73 Alüminyum Buton Kutusu (Korumalı Beşli)	IP67	8	2.563,00
402636	80x230x73 Alüminyum Buton Kutusu (Korumalı Altılı)	IP67	8	2.687,00



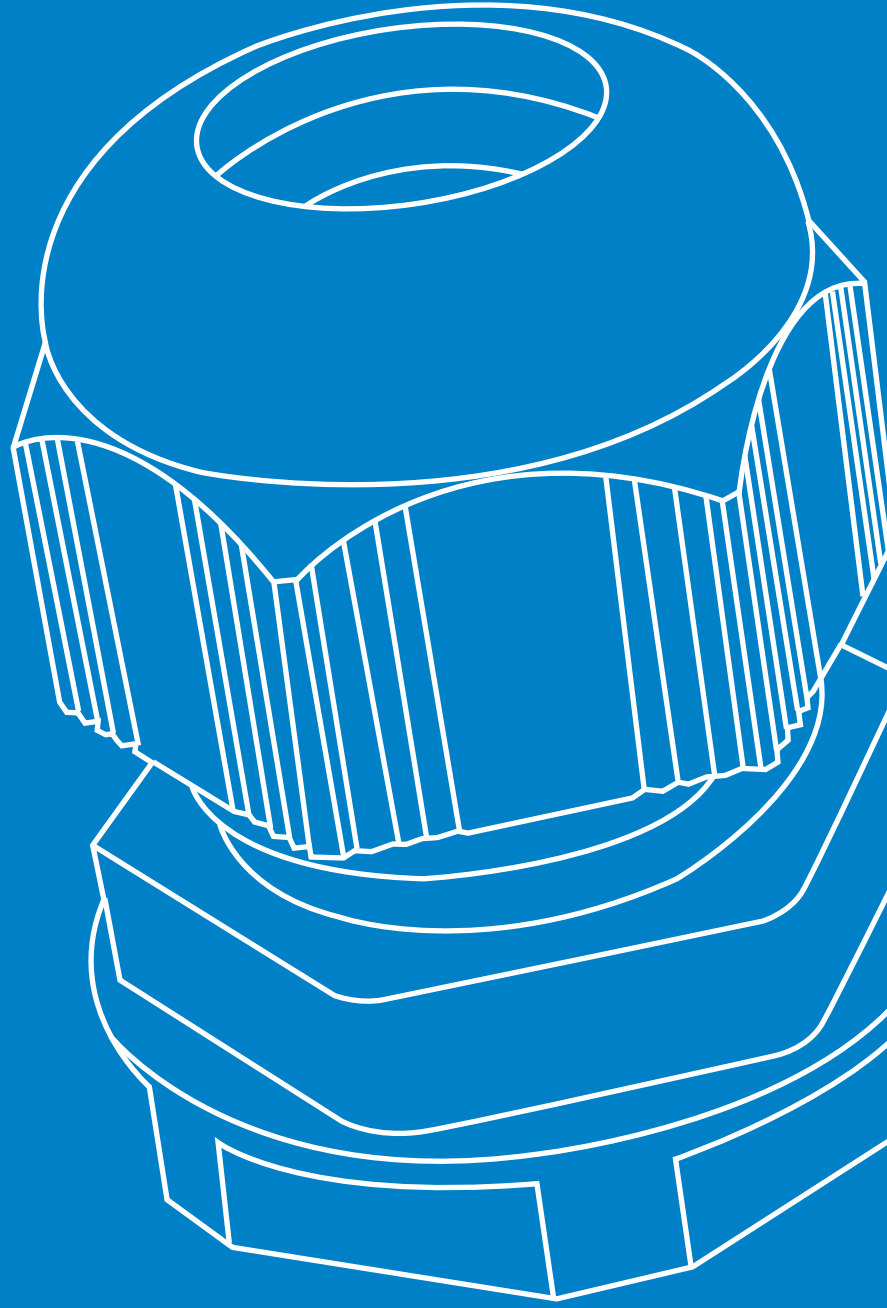

# AKSESUARLAR

# AKSESUARLAR

AKSESUARLAR			
Ürün Kodu	Tip	Kutu Adeti	Birim Fiyatı ₺
2019605	90x90x50 Ter. Plast. Buat Geçmeli Kanal Rekoru Gri	-	39,00
2005805	PG 29 Adaptör (Gri)	-	35,00
20013	Pano Prizi Adaptör	-	17,00
20040	60x60 Plastik Adaptör	-	22,00
20040P	56x56 Plastik Adaptör	-	22,00
20041	70x70 Plastik Adaptör	-	26,00
2034904	60x73 Plastik Adaptör (Siyah)	-	26,00
2001104	Çok Amaçlı Adaptör	-	9,00
T3903	Ek Parçası	-	414,00
T3400-B	Beyaz Kapak	-	59,00
2024105	Kombinasyon Ve Sigorta Kutuları İçin Sigorta Örtücü Kapak	-	84,00
TSPTA-12	Nötr ve Topraklama Klemensi	-	372,00
2002707	110x210 Otomat Kapak (5'li)	-	154,00
2003707	210x290 Otomat Kapak (10'lu)	-	205,00
29605	5x10A. Çoklu Metal Mandal Montajlı	-	63,00
29606	6x16A. Çoklu Metal Mandal Montajlı	-	106,00
29607	10-24x16A. Metal Mandal Montajlı	-	106,00
29608	32-48x16A. Çoklu Metal Mandal Montajlı	-	141,00
20066	5x10A. Çoklu Mandal Gövde	-	42,00
29602	6x16A. Çoklu Mandal Montajlı	-	103,00
29600	10-16-24x16A. Plastik Mandal Montajlı	-	103,00
29601	32-48X16A. Mandal Montajlı	-	133,00
20476	10x16A. İnce Çoklu Mandal	-	114,00
20477	16x16A. İnce Çoklu Mandal	-	126,00
20486	24x16A. İnce Çoklu Mandal	-	138,00
20496	32x16A. İnce Çoklu Mandal	-	187,00
29980	Menteşe Gövde Set (Küçük)	-	557,00
29981	Menteşe Gövde Set (Büyük)	-	557,00

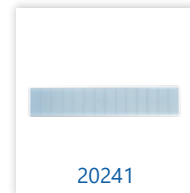

RAKORLAR				
Ürün Kodu	Tip	Koruma Sınıfı	Kutu Adeti	Birim Fiyatı ₺
50101	PG 7 Plastik Kablo Rakoru	IP68	400	19,00
50102	PG 9 Plastik Kablo Rakoru	IP68	300	23,00
50103	PG 11 Plastik Kablo Rakoru	IP68	200	30,00
50104	PG 13,5 Plastik Kablo Rakoru	IP68	150	30,00
50105	PG 16 Plastik Kablo Rakoru	IP68	125	40,00
50106	PG 21 Plastik Kablo Rakoru	IP68	75	44,00
50107	PG 29 Plastik Kablo Rakoru	IP68	40	73,00
50108	PG 36 Plastik Kablo Rakoru	IP68	20	116,00
50109	PG 42 Plastik Kablo Rakoru	IP68	10	146,00
50110	PG 48 Plastik Kablo Rakoru	IP68	8	175,00
50201	PG 7 Metal Kablo Rakoru	IP68	400	Fiyat Sorunuz
50202	PG 9 Metal Kablo Rakoru	IP68	300	Fiyat Sorunuz
50203	PG 11 Metal Kablo Rakoru	IP68	200	Fiyat Sorunuz
50204	PG 13,5 Metal Kablo Rakoru	IP68	150	Fiyat Sorunuz
50205	PG 16 Metal Kablo Rakoru	IP68	125	Fiyat Sorunuz
50206	PG 21 Metal Kablo Rakoru	IP68	75	Fiyat Sorunuz
50207	PG 29 Metal Kablo Rakoru	IP68	30	Fiyat Sorunuz
50208	PG 36 Metal Kablo Rakoru	IP68	20	Fiyat Sorunuz
50209	PG 42 Metal Kablo Rakoru	IP68	15	Fiyat Sorunuz
50210	PG 48 Metal Kablo Rakoru	IP68	10	Fiyat Sorunuz
50302	PG 9 Spiral Boru Rakoru	IP54	200	108,00
50303	PG 11 Spiral Boru Rakoru	IP54	150	125,00
50304	PG 13,5 Spiral Boru Rakoru	IP54	100	133,00
50305	PG 16 Spiral Boru Rakoru	IP54	100	135,00
50306	PG 21 Spiral Boru Rakoru	IP54	50	190,00
50307	PG 29 Spiral Boru Rakoru	IP54	25	228,00
50308	PG 36 Spiral Boru Rakoru	IP54	20	308,00
50310	PG 48 Spiral Boru Rakoru	IP54	15	479,00
50502	M12X1.5 Plastik Kablo Rakoru	IP54	200	33,00
50503	M16X1.5 Plastik Kablo Rakoru	IP68	150	34,00
50504	M20X1.5 Plastik Kablo Rakoru	IP68	100	44,00
50505	M25X1.5 Plastik Kablo Rakoru	IP68	100	63,00
50506	M32X1.5 Plastik Kablo Rakoru	IP68	100	127,00
50507	M40X1.5 Plastik Kablo Rakoru	IP68	50	243,00
50508	M50X1.5 Plastik Kablo Rakoru	IP68	25	336,00
50509	M63X1.5 Plastik Kablo Rakoru	IP68	10	378,00
50602	M12X1.5 Metal Kablo Rakoru	IP68	200	Fiyat Sorunuz
50603	M16X1.5 Metal Kablo Rakoru	IP68	150	Fiyat Sorunuz
50604	M20X1.5 Metal Kablo Rakoru	IP68	100	Fiyat Sorunuz
50605	M25X1.5 Metal Kablo Rakoru	IP68	100	Fiyat Sorunuz
50606	M32X1.5 Metal Kablo Rakoru	IP68	100	Fiyat Sorunuz
50607	M40X1.5 Metal Kablo Rakoru	IP68	50	Fiyat Sorunuz
50608	M50X1.5 Metal Kablo Rakoru	IP68	25	Fiyat Sorunuz
50609	M63X1.5 Metal Kablo Rakoru	IP68	10	Fiyat Sorunuz

# AKSESUARLAR

## RAKORLAR

Ürün Kodu	Tip	Koruma Sınıfı	Kutu Adeti	Birim Fiyatı ₺
2005405	PG 16 Kademeli Rakor (Gri)	IP55	-	13,00
2005505	PG 21 Kademeli Rakor (Gri)	IP55	-	17,00
2005605	PG 29 Kademeli Rakor (Gri)	IP55	-	21,00
2005402	PG 16 Kademeli Rakor (Krem)	IP55	-	13,00
2005404	PG 16 Kademeli Rakor (Siyah)	IP55	-	13,00
2005502	PG 21 Kademeli Rakor (Krem)	IP55	-	17,00
2005504	PG 21 Kademeli Rakor (Siyah)	IP55	-	17,00
2005602	PG 29 Kademeli Rakor (Krem)	IP55	-	21,00
2005604	PG 29 Kademeli Rakor (Siyah)	IP55	-	21,00



## BARALAR

Ürün Kodu	Tip	Koruma Sınıfı	Kutu Adeti	Birim Fiyatı ₺
2990106	Nötr Barası 6'lı Kılıflı Mavi	IP55	-	65,00
2990108	Topraklama Barası 6'lı Kılıflı Sarı	IP55	-	65,00
2990206	Nötr Barası 10'lu Kılıflı Mavi	IP55	-	93,00
2990208	Topraklama Barası 10'lu Kılıflı Sarı	IP55	-	93,00











10007 Sk. No: 34 A.O.S.B. 35620 Çiğli - İzmir / TÜRKİYE

+90 (232) 376 86 86

+90 (232) 376 86 49

info@mete-enerji.com.tr

www.mete-enerji.com.tr